

Kundendienststellen

Belgien/Belgique/België:

Schiffer - Beriault S.p.r.l.
Rue Bols Libert 25
B-4053 Embourg
Tél./Fax 00 32/4-3 41 15 18
e-mail: thomas@rivers.de

France:

Mister ATOM Pieces
97, rue H-Durre
B. P. 113
F-59590 Raismes
Tél. 03.27.45.82.82
Fax 03.27.45.82.99

Mena Toulouse Service
4, rue Jules Raimu
F-31200 Toulouse
Tel. 05.61.58.07.70
Fax 05.61.11.98.44

L.B.S. Le Bon Service
4, rue de l'Industrie
F-67450 Mundolsheim
Tel. 03.88.18.17.16
Fax 03.88.18.17.20

Niederlande:

A. u. M. Whiteparts B.V.
Takkeblijsters 37a
NL 4817 BL Breda
Tel. 076 - 572 05 05
Fax 076 - 572 07 00

Schweiz:

Saluda Technik AG
Marchstein 173
CH-56234 Triengen
Tel./Fax 041 93/3 30 75

Schweden:

LUNA Service AB
Kristineholm
44180 ALINGAS
Tel. 03 22/60 61 50

Norwegen:

LUNA NORGE SERVICE
Postboks 43
Berghagan Langhus
1401 SKI
Tel. 64 - 8575 00

Österreich:

Wukovits
Kaiser-Joseph-Straße 64
A-3002 Purkersdorf
Tel./Fax 022 31/6 34 67

Ernst Wallnöfer
Elektro-Industrievertretung
Bundesstraße 29, Neu-Rum
A-6003 Innsbruck
Tel. 05 12 / 26 38 38,
Fax 05 12 / 26 38 38 26

Fa. Pölz
Brünner Straße 5
A-1210 Wien
Tel. 01/278 53 65
Fax 01/27 85 36 55

Quelle Zentralservice:

Industriezeile 47
A-4021 Linz
Tel. 07 32 / 78 09-15,
Fax 07 32 / 78 09-584

Fa. Reicher
Hohenegg 17
A-8262 Ilz
Tel. 0 33 85 / 5 83
Fax 0 33 85 / 5 83

Fa. Pircher
Belruptstraße 44
A-6900 Bregenz
Tel. 0 55 74 / 4 27 21-0
Fax 0 55 74 / 4 27 21 5

THOMAS

DIE SAUBERE LÖSUNG

Robert Thomas
Metall- und Elektrowerke GmbH & Co. KG
Postfach 18 20, D-57279 Neunkirchen
Hellerstraße 6, D-57290 Neunkirchen
Telefon +49 27 35 - 788-0
Telefax +49 27 35 - 788-519
e-mail: info@robert-thomas.de
www.robert-thomas.de
GERMANY

THOMAS

THOMAS Waschsauger COMPACT 20/COMPACT 20 S und SUPER 30/SUPER 30 S

Gebrauchsanweisung · Instructions for Use · Mode d'emploi · Gebruiks-
aanwijzing · Modo de empleo · Modo de utilização · Használati utasítás
Kullanma talimatı · Руководство по эксплуатации

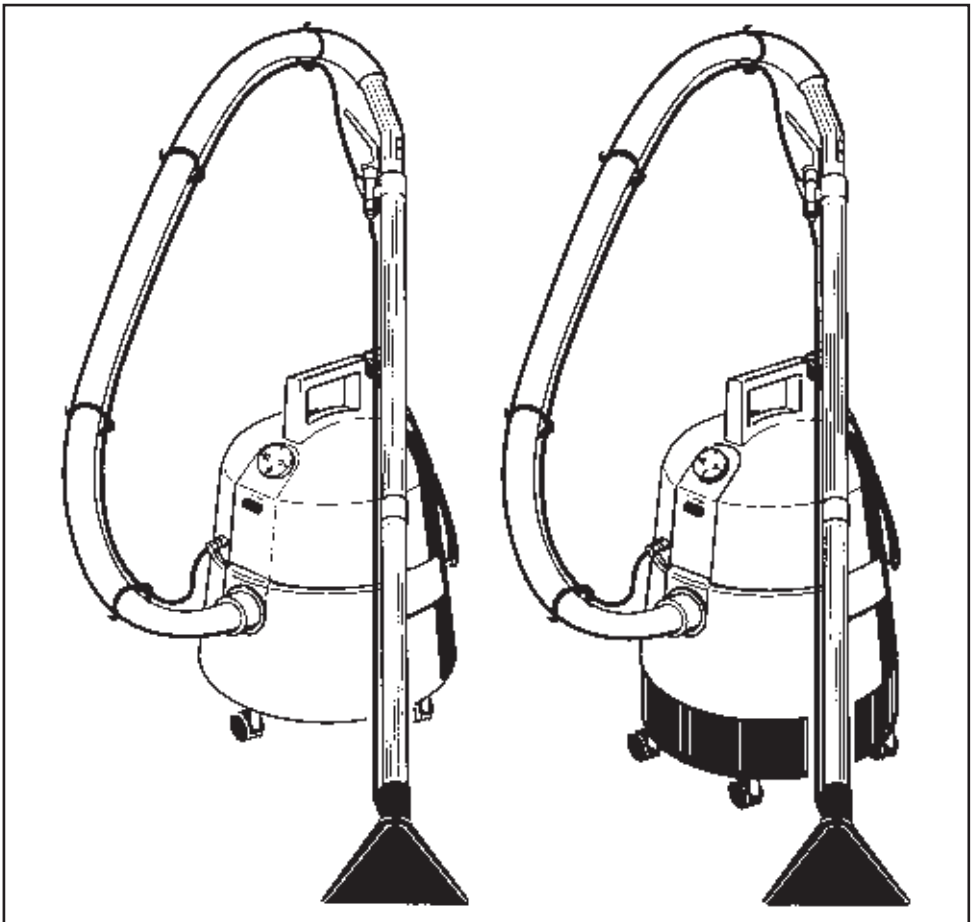

Inhalt	D	Seite
Geräteabbildung		4
Montage		5
Warnhinweise		6
Montage-Beschreibung		7
Alles Saugen (naß und trocken)		8-9
Gebrauch des Gerätes mit Sprühextraktion		9-11
Gerätereinigung und Pflege		11
Hilfe bei evtl. Störungen		12
Kundendienst		12

Contents	GB	Page
Illustration of Parts		4
Points of Safety		13
Assembling the Appliance		5
Assembly Instructions		14
Wet and dry vacuuming		15-16
Operating the spray-extraction system		16-18
Maintenance and care		18
If unexpected difficulties arise		18
Customer Service		18

Sommaire	F	Page
Illustration de l'appareil		4
Indications importantes		19
Illustrations du montage		5
Description du montage		20
Aspirer tout (liquides et poussières)		21-22
Emploi du système injection-extraction		22-24
Nettoyage et entretien		24
Conseils lors de difficultés éventuelles		24
Service-après-vente		24

Inhoud	NL	Bladzijde
Toestelafbeelding		4
Belangrijke raadgevingen		25
Montage		5
Montagebeschrijving		26
Alles zuigen (stof en vloeistoffen)		27-28
Gebruik van het sproei-zuigsystem		28-30
Reiniging en onderhoud		30
Raadgevingen bij storingen		30
Dienst na verkoop		30

Contenido	E	Página
Ilustración del aparato		4
Indicaciones importantes		31
Ilustraciones de montaje		5
Descripción de montaje		32
Aspirar todo (mojado y seco)		33
Uso del sistema pulverizar-extraer		34
Limpieza y mantenimiento del aparato		36
Ayuda en caso de molestias eventuales		36
Servicio posventa		36

Índice	P	Página
Ilustração do aparelho		4
Ilustrações de montagem		37
Indicações importantes		5
Descrição da montagem		38
Aspirar tudo: líquidos e pó		39
Utilização do aparelho com pulverizador/ extrator		40
Limpeza e cuidado do aparelho		42
Ajuda em casos eventuais de avarias		42
Serviço de ajuda após vendas		42

Tartalomjegyzék	H	Oldal
A készülék és tartozékai		4
Szerelési és kezelési ábrák		5
Fontos figyelmeztetések		43
A készülék összeállítása		44
Porszívózás (száraz és nedves felszívás)		45
A folyadékporszívós tisztítórendszer használata		47
A takarítógép tisztítása és karbantartása		47
Hibaelhárítás		48

İçindekiler	TR	Sayfa
Aletin görünümü		4
Montaj		5
Önemli açıklamalar		49
Montaj tarifi		50
Kuru süpürmek		50
Islak süpürmek		50
Aletin püskürtme ekstraksiyonu ile kullanımı		51
Aletin temizligi ve bakımı		52
Muhtemel arıza halinde		52

Содержание	CHГ	Страница
Изображения агрегата и дополнительных принадлежностей		4
Указания по технике безопасности		53
Монтаж		54
Описание монтажа		54
Работа в любом режиме (жидкостном и сухом)		56
Использование агрегата в распылительно-экстракционном режиме		57
Уход за агрегатом и его очистка		59
Мероприятия при возможных неисправностях		60
Служба Заказчика		60

- 1 = **Schmutzbehälter**
Collecting bin
Cuve
Vergaarbak
Recipiente
recipiente
tartály
Pislik dörösu
Грязеборник
- 2 = **Motorkopf**
Motor block
Bloc-moteur
Motordeel
Bloque motor
bloco do motor
motorblokk
Motor başı
Блок двигателя
- 3 = **Verschlusschnapper**
Snap fastener
Fermette a dédic
Knipslot
Tapa de cierre de golpe
tampa de fecho de golpe
zárókarlány
Kapatma dili
Зашелкивающаяся
- 4 = **Lenkrollen**
Castor wheels
Roulettes orientables
Stuurwieltjes
Polea-guia
poleia-guia
talpgörgök
Yönlendirme tekerlekleri
Направляющие ролики
- 5 = **Schnellkupplung**
Coupling piece
Valve
Snelkoppeling
Embrague de uso rápido
embrague rápida
nyomócső csatlakozója
Hizli bağlanti
Быстроразъемное
соединение
- 6 = **Kontrolleuchte**
Pilot lamp
Bascule/
Lampe-témoin
Controlampje
Piloto de control
lâmpada de controle
kijelző lámpa
Kontrol lambası
Контрольная лампа
- 7 = **Dreheschalter**
Control knob
Bouton de réglage
Draaiknop
Interruptor giratorio
interruptor giratório
tárcsás kapcsoló
Döner şalter
Поворотный переключатель
- 8 = **Saugstutzen**
Suction socket
Bouche d'aspiration
Zuigmond
Codo de empalme de aspiración
cabo de ligação de aspiração
gégéscő aljzat
Emme borusu manşosu
Всасывающий патрубок
- 9 = **Tragegriff**
Carrying handle
Poignée de manieiment
Dekselgreep
Asa de transporte
punho de transporte
fogantyú
Taşıma kolu
Ручка для переноски
- 10 = **Netzanschlußleitung**
Mains cable
Câble de raccordement
Aansluitkabel
Linea de conexión a la red
cabo adutor
hálózáti csatlakozósínór
Elektrik bağlantı hattı
Сетевой кабель
- 11 = **By-Pass-Saugkraftregulierung**
By-pass suction control
Réglage de puissance by-pass
By-pass-zuigkrachtregeling
Regularización de la fuerza aspiradora by-pass
regulação de força de aspiração by-pass
szívóerő szabályozó tolóka
By-Pass Emme kuvveti ayarı
Байпасный регулятор всасывающей мощности
- 12 = **Druckschlauch**
Delivery tube
Conduite du nettoyant
Persleiding
Manga de presión
manga de pressão
nyomócső
Basing hortum
Напорный шлангопровод
- 13 = **Saugschlauch**
Flexible hose
Flexible
Slang
Tubo flexible para aspirar
manguera de pressão
gégéscő
Emme hortum
Всасывающий шлангопровод
- 14 = **Saugrohr**
Suction tubes
Tuyaux
Tuyauz
Buisen
Tubo aspirante
tubo de aspiração
merv szívócső
Emme borusu
Всасывающая трубка
- 15 = **Kunststoff-Clips**
Plastic clips
Clips
Clips de plástico
clip de plástico
Plastik klips
nyomócső felerősítő pánt
Hortum mandalları
Пластиковые зажимы
- 16 = **Rohr-Clipse**
Tube clips
Clips pour tuyaux
Buisclips
Clips de tubo
Fermagli per tubo
Csőklip
Grampos para tubos
Boru klipsi
Зажимы для трубы
- 17 = **Absperrventil**
Spray diffuser control
Pistolet diffuseur
Ventielhouder
Válvula de pierre
válvula de bloqueio
nyomószelep
Kapatma ventili
Запорный клапан
- 18 = **Teppich-Sprüh-extraktions-Düse**
Spray-extraction carpet shampoo nozzle
Suceur injection-extraction pour tapis
Sproeiextractiezuigmond
Tobera de pulverizar-extraer para alfombras
bocal de pulverização/extração de tapete
szőnyegfelszívó fej
Hali puskürtme
ekstraksiyon başlığı
Насадка для распыления моющих средств для ковровых покрытий
- 19 = **Druckschlauch**
Delivery tube
Conduite du nettoyant
Persleiding
Manga de presión
manguera de pressão
nyomócső
Basing hortum
Напорный шлангопровод
- 20 = **Polster-Sprüh-extraktionsdüse**
Spray-extraction upholstery shampoo nozzle
Suceur injection-extraction pour fauteuils
Sproei-extractiezuigmond voor stoffering
Tobera de pulverizar-extraer para acolchados
bocal de pulverização/extração de estofados de móveis
kárpitítségző fej
Koltuk puskürtme
ekstraksiyon başlığı
Насадка для распыления моющих средств для мягкой мебели
- 21 = **Polsterdüse**
Upholstery nozzle
Brosse pour fauteuils
Zuiger voor zetelbekleding
Tobera para acolchados
bocal de estofados de móveis
kárpitítségző fej
Koltuklar için emme başlığı
Насадка для мягкой мебели (только "Super 30")
- 22 = **Hartbodenadapter**
Adaptor for hard floors
Adapteur-raclette
Adapter voor gladde vloeren
Adaptador para suelos duros
adaptador para pisos duros
fejkiegészítő szilárd padlóhoz
Sert döşeme adaptörü
Переходник для жестких напольных покрытий
- 23 = **Teppichdüse**
Carpet + floor nozzle
Brosse tapis/sols durs
Tappifborstel
Tobera de alfombras
bocal de tapete
szőnyegporzsívó fej
Hali için başlık
Насадка для чистки ковровых покрытий
- 24 = **Fugendüse**
Crevice nozzle
Suceur plat
Platte zuiger
Tobera de ranuras
bocal de fendas
fugaszívófej
Ekleim yeri için başlık
Насадка для очистки узких щелей (только "Super 30")
- 25 = **Spannring**
Clamping ring
Anneau de calage
Spanring
Abrazadera
abraçadeira
felerősítő gyűrű
Germe halkası
Зажимное кольцо
- 26 = **Schaumstoff-Filter**
Foam filter
Filtre-mousse
Schuimstofffilter
Filtro de material esponjoso
filtro de papel
habszivacs szűrő
Köpüklük plastik filteri
Пенорезиновый фильтр
- 27 = **Papierschutzfilter**
Protective paper filter
Filtre-papier
Beschermerfilter
Filtro de papel
filtro de papel
papir védősűrű
Kağıt koruyucu filtre
Бумажный защитный фильтр
- 28 = **Sprühmitteltank**
Extraction liquid tank
Réservoir pour liquide nettoyant
Shampoo reservoir
Depósito del líquido pulverizador
reservatório de agente de pulverização
tisztítóoldat tartója
Puskürtme madde deposu
Бачок для распыляемого моющего средства
- 29 = **Reinigungskonzentrat**
Cleaning solution
Nettoyant concentré
Geconcentreerd reinigingsmiddel
Producto de limpieza concentrado
solução química
tisztítófolyadék koncentrátum
Termélieleme konsantresi
Концентрированное моющее средство
- 30 = **Papierfiltersack**
Paper filter bag
Sac-collecteur-de-poussière
Stofopvangzak
Saco de filtro de papel
saco de filtro de papel
papir porzsák
kağıt filtre torbasi
Бумажный фильтровальный мешок
- 31 = **Hygiene-Handschuhe**
Gloves
Handschoenen
Guantes
meias de higiene
nylonkesztyű
Sihhi eldiven
Гигиенические перчатки

**Geräteabbildung / Illustration of Parts / Illustration of Parts / Toestelafbeelding /
 Ilustración del aparato / Ilustrações de montagem / A készülék és tartozékai /
 Aletin görünümü / Изображение агрегата и дополнительных принадлежностей**

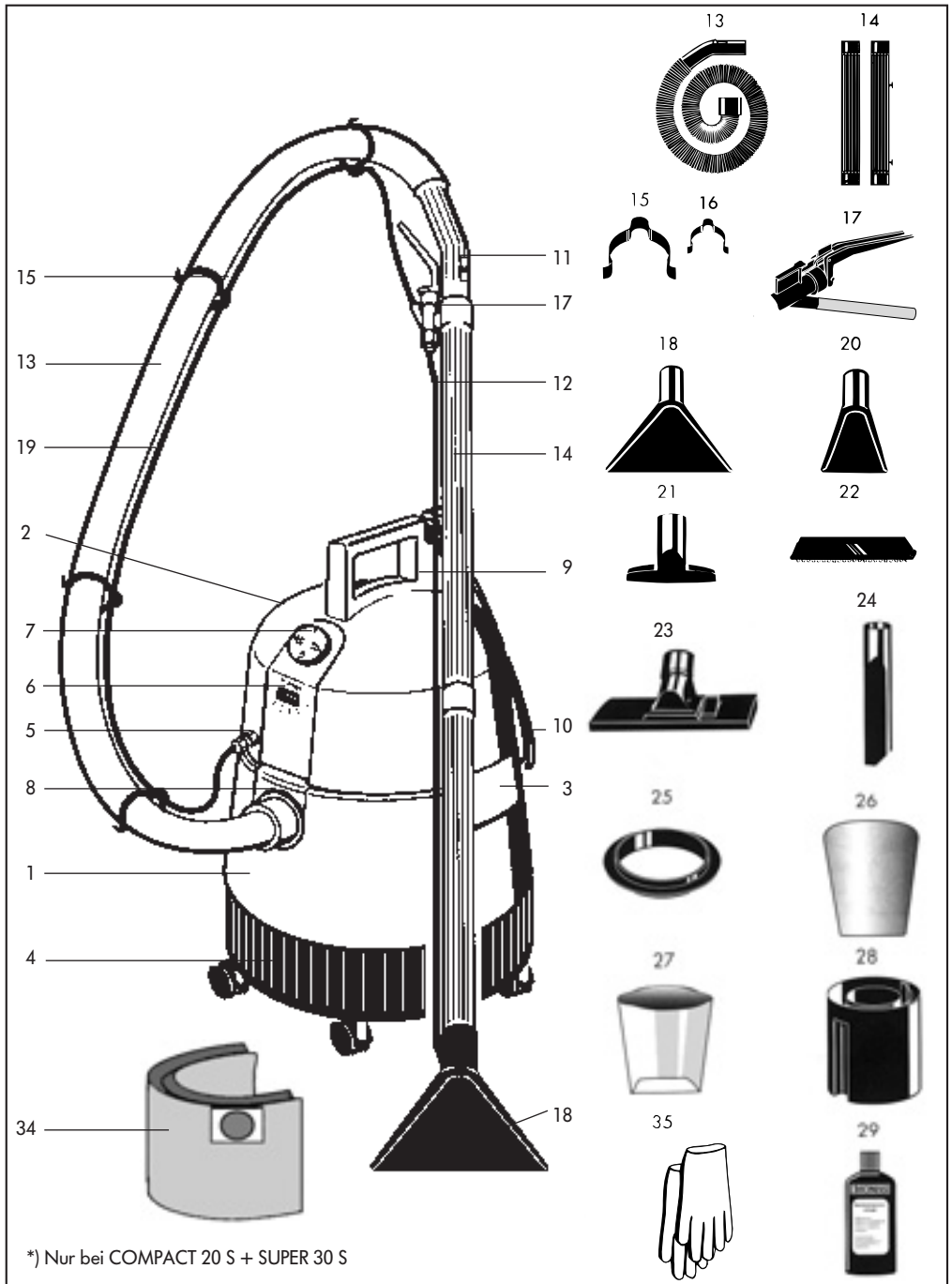

**) Nur bei COMPACT 20 S + SUPER 30 S*

Montage / Assembling the Appliance / Montage / Montage / Ilustraciones de montaje / Montagem / Szerelési és kezelési ábrák / Montaj / Монтаж



*) Nur bei COMPACT 20 S + SUPER 30 S

Wichtige Hinweise

D

Bitte lesen Sie die in dieser Gebrauchsanweisung aufgeführten Informationen sorgfältig durch. Sie geben wichtige Hinweise für die Sicherheit, die Installation, den Gebrauch und die Wartung des THOMAS 4 in 1. Bewahren Sie die Gebrauchsanweisung sorgfältig auf und geben Sie diese ggf. an Nachbesitzer weiter. Der Hersteller haftet nicht, wenn die nachstehenden Anweisungen nicht beachtet werden. Der THOMAS 4 in 1 darf nicht mißbräuchlich, d. h. entgegen der vorgesehenen Verwendung benutzt werden. Er dient ausschließlich der Nutzung im Haushalt.

- Die Spannungsangabe auf dem Typenschild muss mit der Versorgungsspannung übereinstimmen. Absicherung mind. 16 A (UK: 13 A).
- Das Gerät darf nicht in Betrieb genommen werden, wenn:
 - die Netzanschlusbleitung beschädigt ist,
 - das Gerät sichtbare Schäden aufweist,
 - das Motorteil einmal heruntergefallen sein sollte.
- Prüfen Sie den Sauger auf Transportschäden.
- Entsorgen Sie die Verpackung nach den örtlichen Vorschriften.
- Der 4 in 1 ist für die Nutzung durch Erwachsene vorgesehen. Achten Sie deshalb darauf, daß Kinder nicht unbeaufsichtigt am Sauger spielen können.
- Veränderungen am Gerät können Ihre Gesundheit gefährden. Deshalb nur durch eine Fachwerkstatt reparieren lassen.
- Benutzen Sie das Gerät nie in Räumen, in denen feuergefährliche Stoffe lagern oder sich Gase gebildet haben.
- Äußerste Sorgfalt ist geboten, wenn Sie Treppenstufen reinigen. Stellen Sie sicher, daß das Gerät eine feste Stellung auf dem Boden der Treppe hat und sorgen Sie dafür, daß der Schlauch nicht über seine bestehende Länge hinaus angespannt wird. Stellen Sie immer, wenn Sie den Sauger auf den Treppenstufen benutzen sicher, daß Sie das Gerät mit einer Hand festhalten.
- Filter sollten in regelmäßigen Intervallen gewechselt werden, wie in Ihrer Bedienungsbrochüre angegeben.
- Benutzen Sie den 4 in 1 nicht für Trockensaugen, wenn der Filter nicht eingelegt ist.
- **Achtung!** Diese Geräteausführung ist nicht zum Absaugen gesundheitsgefährdender Stäube geeignet.
- Keine lösemittelhaltigen Flüssigkeiten wie z. B. Lackverdünnung, Öl, Benzin und auch keine ätzenden Flüssigkeiten aufsaugen.
- Nicht im Freien stehenlassen und keiner direkten Nässe aussetzen.
- Düsen und Rohre dürfen (bei eingeschaltetem Gerät) nicht in Kopfnähe kommen, z. B. Gefahr für Augen und Ohren.
- Niemals den Stecker am Kabel aus der Steckdose ziehen, sondern ausschließlich am Stecker.
- Sorgen Sie dafür, daß die Netzanschlusbleitung weder Hitze noch chemischen Flüssigkeiten ausgesetzt ist und nicht über scharfe Kanten oder Oberflächen gezogen wird.
- Wenn die Anschlusbleitung dieses Gerätes beschädigt wird, muß sie durch den Hersteller oder seinen Kundendienst oder ähnlich qualifizierte Personen ersetzt werden, um Gefährdungen zu vermeiden.
- Sauger nicht direkt neben Heizaggregaten aufbewahren.
- Niemals den THOMAS 4 in 1 selbst reparieren, sondern nur durch eine bevollmächtigte Kundendienst-Station instandsetzen lassen.
- Verwenden Sie nur Original-Ersatzteile.
- Die Verwendung eines Verlängerungskabels in NaBräumen ist im Interesse Ihrer eigenen Sicherheit zu vermeiden.
- Der Netzstecker ist zu ziehen:
 - bei Störungen während des Betriebes,
 - vor jeder Reinigung und Pflege,
 - nach dem Gebrauch,
 - bei jedem Filterwechsel.
- Bevor der THOMAS 4 in 1 entsorgt wird, schneiden Sie bitte die Netzanschlusbleitung ab.
- Nie den Reinigungsmittel-Strahl auf Steckdosen oder elektrische Geräte richten
- Nach dem Naßsaugen oder Sprühextrahieren Behälter sofort entleeren.
- Chemikalien (Sprühextraktions-Reinigungsmittel) gehören nicht in die Hände von Kindern.
- **Achtung!** Nur bei Verwendung des Original-THOMAS-Reinigungsmittels können Gerätefunktionen und Reinigungswirkung gewährleistet werden.
- Personen mit empfindlicher Haut sollten direkten Kontakt mit der Reinigungslösung vermeiden.
- **Vor Durchführung irgendwelcher Arbeiten am Gerät den Schalter in Position „Null“ bringen und Netzstecker herausziehen.**
- Sollte das Reinigungskonzentrat auf die Schleimhäute (Auge, Mund, etc.) gelangen, ist sofort mit viel Wasser nachzuspülen.

Wir gratulieren Ihnen zu einem guten Kauf!

Nutzen Sie den vollen Gegenwert durch richtigen Gebrauch.

Verwendungsmöglichkeiten

Der THOMAS 4 in 1 kann als Staubsauger zur Reinigung von Teppichen, Polstermöbeln, Glattböden und für die regelmäßige Wohnungspflege eingesetzt werden; er kann Schmutz ebenso wie Flüssigkeiten aufnehmen, z. B. macht er verstopfte Spülbecken und andere Ausgüsse frei. Mit nur wenigen Handgriffen kann Ihr 4 in 1 mit beiliegendem Standardzubehör zur Naßreinigung Ihrer Teppiche oder Polstermöbel ausgerüstet werden.

Der THOMAS 4 in 1 ist ein Mehrzweckprodukt. Im Sprühextraktionsbereich ist er für die Grundreinigung von Teppichen, Polstermöbeln und Hartböden unter Verwendung der Reinigungslösung vorgesehen. Beim Naßsaugen kommen nur Flüssigkeiten auf Wasserbasis in Frage, und er darf niemals für entflammare Flüssigkeiten gebraucht werden. In seiner Staubsaugerfunktion ist er u. a. zur Beseitigung von trockenem Schmutz und Staub von Teppichen, Fußböden, Möbeln und Gardinen vorgesehen.

Montage-Beschreibung

Nehmen Sie das Gerät aus dem Karton, entfernen Sie alles Packmaterial und identifizieren Sie die Teile und Funktionen auf den Zeichnungen am Anfang dieser Gebrauchsanweisung, die Ihnen helfen sollen, die nachfolgenden Hinweise zu verstehen.

Die für das Fahrwerk erforderlichen Teile werden aus verpackungstechnischen Gründen in der Verpackung lose beigefügt.

Lenkrollen montieren

- (A) Verschlusschnapper (3) öffnen und Motorkopf (2) abheben.
- (B) Sprühmittelank (28) und Reinigungsflüssigkeit entnehmen. Behälter (1) mit der Öffnung nach unten aufstellen.
- (C) Um eine leichtere Montage zu erreichen, empfehlen wir, die Stifte (30) an beiden Enden leicht einzufetten.

Zuerst die Stifte (30) in den Behälterboden (1) stecken, dann mit den Lenkrollen (4) zusammen bis auf Anschlag eindrücken.

Den Behälter (1) mit den montierten Lenkrollen (4) auf die Rollen stellen und eine Funktionsprüfung durchführen.

Motorkopf aufsetzen

- (D) Motorkopf (2) so aufsetzen, daß die Flächen an der Haube und dem Behälter übereinstimmen. Anschließend die beiden Verschlusschnapper (3) andrücken.

Saugschlauch anschließen

- (E) Saugschlauch (13) in den Saugstutzen (8) so eindrücken, daß die Markierungen von Saugstutzen und Sauganschlußstück übereinstimmen und der Knopf einrastet. Anschließend kann das gewünschte Zubehör angeschlossen werden. Zum Abnehmen des Schlauches das Schlauchanschlußstück drehend abziehen.

Saugrohrhalterung

- (F) Saugrohr (14) kpl. mit Zubehör und Saugschlauch an der Geräterückseite einhängen.

Kabelaufbewahrung

- (G) Nach dem Saugen kann die Netzanschlußleitung (10), wie auf der Abbildung aufgezeigt, aufgewickelt und in die Kabelmulde eingehängt werden.

Filterwechsel

Vor jedem Filterwechsel Netzstecker ziehen!

Hygiene bei Filterwechsel und Saugtonnenentleerung

Bei Austausch aller im Gerät einsetzbaren Filtersysteme (z. B. Schaum-/Papierschutzfilter, Papierfiltersack, Turbinenschutzfilter, etc.) und zur Entleerung der Saugtonne, benutzen Sie bitte die beiliegenden Hygienehandschuhe (je nach version).

Ersatzhandschuhe sind im einschlägigen Handel überall erhältlich.

Papierfiltersack

- (K) Den Papierfiltersack (34) an der Kartonkante (35) fassen und fest an den Ansaugstutzen (8) drücken. Danach den Papierfiltersack an die Behälterwand anlegen. THOMAS innenbeaufschlagte Papierfiltersäcke sind **unerläßlich** beim Saugen von Feinstaub, z. B. Ruß, Holzmasse, Sägemehl oder Zement. Darüber hinaus sind sie auch für den Normalbetrieb empfehlenswert, denn sie verbessern sowohl das Staubrechhaltevermögen als auch die Hygiene bei der Entleerung.

J Motorschutz-Filter

Nach jedem Naßsaugen und Sprühextraktionsarbeitsgang den Motorschutzfilter (33) auf Verschmutzung überprüfen und, falls nötig, reinigen. Dazu das Schwimmerventil (38) in Pfeilrichtung öffnen und den Motorschutzfilter aus der Ansaugöffnung entnehmen. Den gereinigten bzw. neuen Filter wieder einlegen und anschließend das Schwimmerventil aufsetzen.

Reinigungskonzentrat

Ihr THOMAS 4 in 1 enthält 0,5 Liter ProTex Reinigungskonzentrat. Hinweise zur Anwendung und Dosierung entnehmen Sie bitte dem Flaschenetikett.

Verwendung des Zubehörs

Umschaltbare Teppichdüse

Diese Düse ist zum Absaugen von Teppichen und Teppichböden sowie für Hartböden wie Stein, Parkett oder Kunststoff geeignet.

Mit der Umschalttaste kann sie auf die jeweilige Art des Bodens eingestellt werden:

Glatte Böden mit vorstehendem Bürstenkranz saugen, dazu die Umschalttaste auf Symbol  stellen.

Teppichböden mit eingezogenem Bürstenkranz saugen, dazu die Umschalttaste auf Symbol  stellen.

Polsterdüse

Zum Absaugen von Polstermöbeln, Matratzen und kleineren unebenen Flächen. Durch den Fadenaufnehmer an der Düse werden auch Fäden + Fusseln gut aufgenommen. Zur bequemen Handhabung kann diese Düse auch mit nur einem Saugrohr verwendet oder direkt an das Griffstück des Saugschlauchs angesteckt werden.

Fugendüse

Sie dient zum gründlichen Aussaugen von Ecken, Rillen, Fugen und besonders engen Stellen. Auch die Fugendüse kann direkt am Griffstück des Saugschlauchs verwendet werden.

Aufbewahrung und Transport

Drehschalter auf „0“ stellen und den Netzstecker ziehen.

Die Netzanschlußleitung, am Sauger beginnend, in größeren Schleifen in der Hand aufwickeln und in die Kabelmulde einhängen.

Das Saugrohr kann komplett mit Düse und Schlauch in die Halterungen am Motorteil eingehängt werden (siehe Bild F + G).

Trockensaugen

Zusammenbau

- (A) Bei gezogenem Netzstecker den Motorkopf (2) abnehmen.
- (L) Dann den im Motorkopf (2) angebrachten Ansaugschlauch (37) in die dafür vorgesehene Halterung (36) drücken.

Filtereinsatz

- (H) Zuerst Schaumstoff-Filter (26), dann Papierschutzfilter (27) sowie den Spannring (25) aufsetzen und mit den vormontierten Drehklammern (31) befestigen.
- (K) Den Papierfiltersack (34) an der Kartonkante (35) fassen und fest an den Ansaugstutzen (8) drücken. Danach den Papierfiltersack an die Behälterwand anlegen.
- (D) Motorkopf (2) aufsetzen. Der Drehschalter am Gerät muß auf „0“ stehen.
- (G) Netzanschlußleitung (10) anschließen.

Inbetriebnahme

Gerät einschalten

- (M) Beim Arbeitsgang „Trockensaugen“ muß der Drehknopf (7) auf das Symbol „Teppichdüse“ gestellt werden.

Kontrollleuchte (6) darf nicht aufleuchten.

Das Gerät ist betriebsbereit.

Naßsaugen

Zusammenbau

- (A) Bei gezogenem Netzstecker den Motorkopf (2) abnehmen.
Achtung! Vor dem Saugen von Flüssigkeiten immer die Filtereinheit entnehmen, da diese sonst gebrauchsunfähig wird.
- (L) Das Schwimmerventil (38) stets sauber und gangbar halten. Es unterbricht automatisch das Ansaugen, wenn der Behälter voll ist.
- (D) Motorkopf (2) aufsetzen. Der Drehschalter am Gerät muß auf „0“ stehen.
- (G) Netzanschlußleitung (10) anschließen.

Inbetriebnahme

Gerät einschalten

- (M) Beim Arbeitsgang „Naßsaugen“ muß der Drehknopf (7) auf das Symbol „Teppichdüse“ gestellt werden.

Kontrollleuchte (6) darf nicht aufleuchten.

Das Gerät ist betriebsbereit.

Flüssigkeiten aus Behältern können direkt mit dem Saugschlauch bzw. den Saugrohren aufgesaugt werden.

Vorsicht beim Absaugen aus Behältern oder Becken, deren Flüssigkeitsspiegel höher liegt und deren Füllinhalt größer ist als das Fassungsvermögen des Saugbehälters. In diesem Fall würde bei vollem Behälter und geschlossenem Schwimmerventil nach dem Saugheber-Prinzip weiter Flüssigkeit nachfließen.

Deshalb in solchen Fällen nur Teilmengen absaugen und zwischendurch den Saugbehälter entleeren.

Nach dem Saugen zuerst das Saugrohr aus der Flüssigkeit heben und danach erst den Motor abschalten.

Achtung! Benzin, Verdünnung, Heizöl usw. können durch Verwirbelung mit der Saugluft explosive Dämpfe oder Gemische bilden.

Azeton, Säuren und Lösungsmittel können die am Gerät verwendeten Materialien angreifen. Putz- und Schmutzwasser mit handelsüblichen Haushaltsreinigern können unbedenklich aufgesaugt werden.

Nach dem Naßsaugen den Behälter und alle verwendeten Teile reinigen und trocknen lassen.

Gebrauch des Sprühextraktionssystems

Vor der Teppich-Naßreinigung

Vergewissern Sie sich, daß alles, was Sie naß reinigen wollen, auch dafür geeignet ist.

Sie sollten das Gerät nicht für zarte, handgewebte oder farbunechte Teppiche benutzen.

Zur Prüfung geben Sie etwas Reinigungsmittellösung auf einen weißen Lappen und reiben diesen an einer weniger gut sichtbaren Stelle auf dem Teppich. Zeigen sich auf dem Lappen keine Farbspuren, kann von einer Farblichkeit ausgegangen werden. Im anderen Fall darf der Teppich nicht naß gereinigt werden.

Haben Sie Zweifel, wenden Sie sich diesbezüglich an einen Fachhändler.

Vor jeder Teppich-Naßreinigung ist die gesamte Fläche gründlich zu saugen.

Während des Reinigens und danach sollte der Raum gut belüftet werden, um eine rasche Trocknung zu ermöglichen.

Teppich naßreinigen / sprühextrahieren

- (A) Bei gezogenem Netzstecker Motorkopf (2) abnehmen.
- (B) Bei Anwendung des Sprühextraktionssystems ist darauf zu achten, daß der Sprühmitteltank (28) eingesetzt ist.
- (N) Geben Sie das Reinigungskonzentrat in den Sprühmitteltank (28) und füllen Sie den Rest mit Wasser auf. (Dosierhinweis auf ProTex Flaschenetikett beachten.)
Verwenden Sie handwarmes Wasser (max. 30 °C). Höhere Temperaturen können dem Gerät, aber auch Teppich und Polstermöbeln schaden.)
- (L) Lösen Sie den sich im Motorkopf (2) befindlichen Ansaugschlauch (37).
- (O) Hängen Sie diesen, während Sie den Motorkopf (2) aufsetzen, in die Reinigungsflüssigkeit.
- (D) Verriegeln Sie den Behälter durch Andrücken der beiden Verschluschnapper (3).

Saug- und Druckschlauch anschließen

- (P) Schieben Sie das Absperrventil (17) in die Aufnahme am Saugrohr. Anschließend stecken Sie den Handgriff (11) in das Saugrohr (14). Befestigen Sie nun den Druckschlauch (19) mit den Schlauchclipsen (15) am Saugschlauch (13).
- (E) Danach wird der Saugschlauch (13) in den Ansaugstutzen (8) so eingeschoben, daß die Markierungen übereinstimmen und der Saugschlauch (13) hörbar einrastet.
- (Q) Anschließend den Druckschlauch (19) in die Schnellkupplung (5) am Motorkopf (2) fest eindrücken.
Schieben Sie nun das zweite Saugrohr (mit den Einhängeösen) auf das bereits montierte Rohr.
- (S) Montieren Sie die Sprühextraktionsdüse (18)
- (T) Den an der Düse befestigten Druckschlauch (12) mit der Kupplung (39) am Absperrventil (17) ansetzen und durch Drehen zur Verriegelung bringen. Anschließend den Druckschlauch (12) in die Schlauchhalterung an den Saugrohren drücken bzw. beim Einsatz von Edelstahlrohren mit den kleineren Rohrclipsen (16) am Saugrohr befestigen.
Der Drehschalter am Gerät muß auf „0“ stehen.

- Ⓒ Netzanschlußleitung (10) anschließen.
Das Gerät ist nun betriebsbereit.

Gerät einschalten

- ⒰ Drehknopf (7) auf Sprühextraktionsstellung drehen.

Die Kontrollleuchte (6) muß nun aufleuchten.

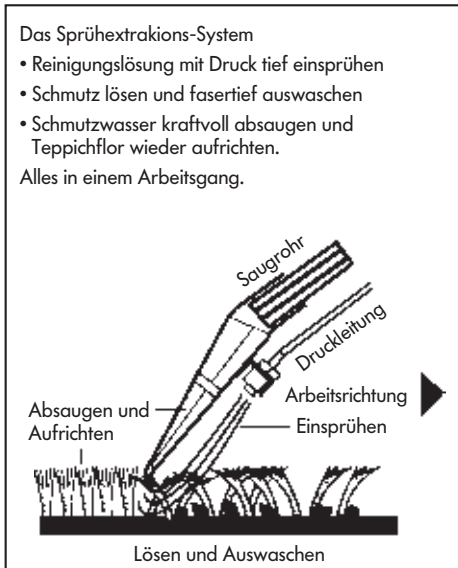

- ⒱ Die Teppich-Sprühextraktionsdüse in einer Zimmerecke auf den Teppich aufsetzen. Den Ventilhebel (40) am Griffstück drücken bis Reinigungslösung aufgesprüht wird. Dann die auf dem Teppich aufliegende Düse in einer geraden Bahn langsam über den Teppich ziehen.

Am Ende der Bahn oder bei Unterbrechungen den Ventilhebel loslassen, um den Sprühstrahl zu stoppen. Wenn die aufgesprühte Flüssigkeit abgesaugt ist, die Düse abheben und mit leichter Überlappung eine neue Bahn beginnen.

So kann Streifen für Streifen die gesamte Fläche behandelt werden.

Sollten auf der gereinigten Bahn noch Flüssigkeitsspuren zurückbleiben, können diese Stellen mit losgelassenem Ventilhebel (40) nochmals abgeseugt werden.

Dank des durchsichtigen Oberteils der Saugdüse können Sie selbst entscheiden, wann dieser Vorgang beendet ist.

- ⒲ Bei stark verschmutzten Stellen können Sie mit dem Gerät doppelte Flüssigkeit auftragen, indem Sie in der Vorwärtsbewegung bereits aufsprühen und beim Zurückziehen sprühen und saugen. Zusätzlich läßt sich durch Stellung „nur Sprühen“ eine Vorbehandlung durchführen.

Achten Sie darauf, daß nicht zu viel Flüssigkeit auf dem Teppich verteilt wird, weil hierdurch Wellen oder Beulen im Teppich entstehen können, die sich erst nach längerem Trockenvorgang wieder zurückbilden.

Damit ein Nachlaufen der im Saugrohr befindlichen Flüssigkeit vermieden wird, sollten Sie das Saugrohr noch bei laufendem Motor schräg nach oben halten.

Danach erst Gerät ausschalten.

Achtung!

- **Wenn der Teppich zu einem früheren Zeitpunkt shampooiert wurde, kann es bei erstmaligem Gebrauch des Sprühextraktionsgerätes zu stärkerer Schaumbildung im Schmutzbehälter kommen. Falls Schaum aus dem Luftauslaß heraustreten sollte, schalten Sie das Gerät ab und entleeren den Schmutzbehälter. Um weitere Schaumbildung zu vermeiden, geben Sie 1 Tasse Essig in den Schmutzbehälter.**

Erhöhte Schaumbildung ist nach einmaliger Grundreinigung mit dem THOMAS ProTex Reinigungskonzentrat ausgeschlossen, da dieses mit einem speziellen Schaumstop ausgerüstet ist.

- **Solange der Teppich noch feucht ist, sollten Sie ihn nicht begehen.**

Hartboden naßreinigen

- ⒳ Den Hartbodenadapter (22) wie im Bild dargestellt mit der Gummilippe nach oben zeigend in Pfeilrichtung auf die Sprühex-Teppichdüse (18) bis auf Anschlag aufschieben.

Jetzt können Sie Ihre glatten Keramik-, Stein- und Kunststoffböden in einem Arbeitsgang reinigen und trocknen.

Polsterreinigung

- (X) Zur Reinigung Ihrer Polstermöbel oder Autositze verwenden Sie die Polstersprühextraktionsdüse (20).
- Die Polstersprühextraktionsdüse (20) wird direkt auf das Absperrventil (17) aufgeschoben und durch Drehen der Kupplung (39) wird der Druckschlauch am Ventil befestigt.
- Achten Sie bei Polstern darauf, daß nicht zuviel Flüssigkeit aufgetragen wird, da je nach Unterbau mit einer längeren Trocknungszeit zu rechnen ist.
- Reinigungsvorgang siehe Teppichreinigung.

Nach der Naßreinigung

Netzstecker ziehen.

- (R) Vor dem Abnehmen des Motorkopfes (2) muß der Druckschlauch (19) gelöst werden. Vor dem Lösen des Druckschlaches zuerst den Ventilhebel des Absperrventils betätigen, um den Restdruck im System abzubauen.
- (A) Motorkopf (2) vom Gerät abnehmen und auf eine Auffangschale absetzen, um Verunreinigung durch abtropfendes Wasser zu vermeiden.
- (B) Sprühmitteltank (28) entnehmen und entleeren. Schmutzbehälter entleeren und gründlich ausspülen.
- (O) Zur Pflege der Pumpe und Ventile den Sprühmitteltank mit klarem Wasser füllen, in den Behälter setzen und den Motorkopf (2) wieder aufsetzen.

Das Sprühsystem auf glattem Boden oder über dem Spülbecken in Betrieb nehmen.

Anschließend die beiden Behälter reinigen und die demontierten Teile gut trocknen lassen.

Gerätereinigung und Pflege

Vor dem Reinigen stets den Netzstecker ziehen!

Motorgehäuse nie in Wasser tauchen!

Motorgehäuse und Behälter mit feuchtem Tuch abwischen und nachtrocknen.

Stark verschmutzte Behälter können mit Wasser ausgewaschen werden. Danach aber gut abtrocknen lassen.

Behälter und verwendete Zubehörteile müssen nach jedem Naßsaugen mit warmem Seifenwasser gereinigt werden, insbesondere nach Aufnahme von klebrigen Flüssigkeiten. Keine scheuernden Reinigungsmittel verwenden.

Hilfe bei evtl. Störungen

Falls Ihr Gerät wider Erwarten einmal nicht zufriedenstellend funktioniert, brauchen Sie nicht gleich den Kundendienst einzuschalten. Bitte prüfen Sie zunächst, ob die Störung nur kleine Ursachen hat:

Wenn beim Saugen Staub austritt:

- Sind Papierschutzfilter und Schaumstoff-Filter dicht, richtig befestigt und ohne Defekt?
- Wurde ein Original-Papierschutzfilter verwendet?

Wenn die Saugkraft allmählich nachläßt:

- Ist der Schmutzbehälter voll?
- Sind die Filterporen durch Feinstaub oder Ruß verstopft?
- Ist der Papierfiltersack voll?
- Sind Düse, Verlängerungsrohr oder Saugschlauch durch Schmutz verstopft?
(Saugschlauch bei eingeschaltetem Gerät auseinanderziehen - Dehnung lockert Verstopftes).
- Ist der Turbinenschutzfilter verschmutzt?

Wenn die Saugkraft plötzlich nachläßt:

- Hat das Schwimmerventil die Saugluft gestoppt?
Das kann passieren bei extremer Schrägstellung oder beim Umkippen des Gerätes. Sauger ausschalten - der Schwimmer fällt nach unten - das Gerät ist wieder betriebsbereit.

Wenn der Motor nicht läuft:

- Ist die Sicherung intakt und Spannung da?
- Sind Kabel, Stecker und Steckdose intakt?
- Vor Prüfung Stecker ziehen.
- Niemals selbst den Motor öffnen!

Wenn keine Reinigungsflüssigkeit austritt:

- Ist die Pumpe eingeschaltet (Kontrolleuchte [6] muß aufleuchten)?
- Ansaugfiltersieb reinigen (37)
- Ist Reinigungsflüssigkeit im Sprühmitteltank?
- Hängt der Ansaugschlauch frei im Sprühmitteltank?
- Ist die Sprühdüse verstopft?

Falls die Sprühdüse einmal verstopft ist, Düse einige Zeit ins Wasser legen. Danach kräftig durchblasen.

Der Umwelt zuliebe bitte beachten:

Verpackungsmaterial, ausgediente Geräte und entleerte Reinigungs-Konzentrat-Flaschen nicht einfach wegwerfen, sondern der Wiederverwertung zuführen.

Den zuständigen Recyclinghof bzw. die nächste Sammelstelle bitte bei Ihrer Kommunalverwaltung erfragen.

Normaler Hausstaub kann problemlos mit dem Hausmüll entsorgt werden.

Nur mit Wasser verdünntes Reinigungsmittel darf über die Kanalisation entsorgt werden.

In konzentrierter Form ist das Reinigungsmittel nur beim zuständigen Recyclinghof bzw. der nächsten Sammelstelle abzugeben.

Kundendienst:

Fragen Sie Ihren Händler nach der Adresse oder Telefon-Nummer des für Sie zuständigen THOMAS-Kundendienstes.

Bitte geben Sie Ihm zugleich die Angaben vom Typenschild auf der Rückseite Ihres THOMAS 4 in 1 an.

Zur Aufrechterhaltung der Sicherheit des Gerätes sollten Sie Reparaturen, insbesondere an stromführenden Teilen, nur durch Elektro-Fachkräfte durchführen lassen. Im Störfall sollten Sie sich daher an Ihren Fachhändler oder direkt an den Kundendienst wenden.

Important

GB

Please read through the information contained in this instructions booklet carefully. It gives important advice on the safety, assembly, use and maintenance of the THOMAS 4 in 1. Retain the instructions booklet in a safe place for future reference and, if applicable, pass it on to the subsequent owner of the appliance.

The manufacturer will not be liable if the instructions specified below are not observed. Do not put the THOMAS 4 in 1 to improper use, i.e. do not use the appliance other than for the purposes it is meant for. It is intended for household use only.

- The voltage shown on the model plate must concur with that of the electricity mains supply. A fuse of no less than 16 Amps must be fitted (UK: 13 Amps).
- Do not operate the appliance if:
 - the mains cable is damaged
 - the appliance shows clear signs of damage
 - the motor block has been dropped.
- Check the appliance for any damages which may have occurred during transport.
- Dispose of the packaging in accordance with local regulations.
- The 4 in 1 is intended for use by adults only. Ensure that children do not play around with the appliance.
- Modifications to the appliance can endanger your safety and health. Therefore, repairs to the appliance should be carried out by an authorised engineer only.
- Never operate the appliance in rooms where inflammable materials are stored or where gases have formed.
- Extreme care is required when vacuuming stair-carpets with your appliance. Ensure that the vacuum cleaner stands firmly on the step and take care that the flexible hose is not stretched beyond its actual length. When using the vacuum cleaner on stairs, always ensure that you hold the appliance steady with one hand.
- Filters should be changed at regular intervals, as indicated in the instructions booklet.
- Ensure that the filter is fitted before dry vacuuming.
- **Warning!** This vacuum cleaner is not suitable for vacuuming noxious substances.
- Do not vacuum solvent liquids, such as paint thinner, oil, petrol or corrosive liquids.
- Do not leave the appliance in the open and do not expose directly to moisture.
- Do not allow nozzles and tubes (when the appliance is switched on) to come within the proximity of the head - danger for eyes and ears, for example.
- Never unplug the appliance by pulling at the cable, but only by removing the plug directly from the socket.
- Ensure that the mains cable is not exposed to either heat or chemical substances, nor that it is pulled across sharp edges or surfaces.
- If the connecting cable of this equipment unit is damaged, it must be replaced by the manufacturer or by his customer service department or by other similarly qualified persons in order to prevent risks.
- Do not store the appliance next to a hot stove or heater.
- Never repair the 4 in 1 yourself, but have all repairs carried out by an authorised customer service station only.
- Only original accessories should be used.
- In the interests of your own safety, avoid the use of extension cables in bathrooms or shower rooms.
- Pull out the plug
 - if the appliance malfunctions during operation
 - before cleaning and maintenance
 - after use
 - when changing the filter.
- Before disposal of the 4 in 1, cut off the mains cable.
- Never point the jet of cleaning solution at plug sockets or electrical appliances.
- After vacuuming liquids or spray-extracting, empty the collecting bin immediately.
- Chemicals (spray-extraction cleaning solution) do not belong in the hands of children.
- **Important!** Correct functioning of the appliance and cleaning efficiency can be ensured only when the original THOMAS cleaning solution has been used.
- Avoid direct contact with the cleaning solution if you have sensitive skin.
- **Before carrying out any work whatsoever on the appliance, turn the control knob to the "off" position and pull out the plug.**
- If the cleaning concentrate comes in contact with mucous membranes (eyes, mouth, etc), immediately rinse with water.

Congratulations on your new purchase!

Enjoy your appliance to the full through correct usage.

Applications

You are now the owner of one of the most efficient and versatile appliances available, which can easily be adapted for any one of its four cleaning functions.

The THOMAS 4 in 1 can be used as a vacuum cleaner for cleaning carpets, upholstery, smooth floors and for regular household care; it can vacuum dirt as well as liquids, e.g. it can clear blocked sinks and drains. With only a few simple accessories, it can be used for shampooing your carpets or upholstery.

The THOMAS 4 in 1 is a multi-purpose product. In conjunction with the cleaning solution, the spray-extraction function enables you to clean carpets, upholstery and hard floors. The wet vacuuming mode is suitable for picking up water-based liquids only and it should never be used for vacuuming inflammable liquids. As a vacuum cleaner, it is intended for the removal of dry dirt and dust from carpets, floors, furniture and curtains.

Unpacking the appliance

Unpack the appliance from the carton, remove any packaging and identify the following parts and functions in the diagrams at the beginning of this booklet to gain a better understanding of the instructions given below.

The letters indicated below refer to the diagrams on pages 3 and 5.

Assembly instructions

Assembling the THOMAS 4 in 1.

The parts required for the chassis are to be found loosely packed in the carton.

Assembling the castor wheels

- (A) Undo the snap-on fasteners (3) and lift off the motor block (2).
- (B) Take out the extraction liquid tank (28) and cleaning solution. Turn the collecting bin (1) upside down, i.e. with the opening facing the floor.
- (C) To facilitate assembly, we recommend lightly greasing the pegs at both ends.

First insert the pegs (30) in the base of the collecting bin (1), then push them in, together with the castors, as far as they will go.

Turn the collecting bin (1) back over onto the castors (4) and check that these have been correctly assembled by moving the collecting bin (1) back and forth in all directions.

Fitting the motor block

- (D) Place the motor block (2) on the collecting bin (1), making sure that the surfaces of both parts correspond. Secure the motor block (2) by means of both snap-on fasteners (3).

Connecting the flexible hose

- (E) Insert the flexible hose (13) in the suction socket (8) in such a manner that the markings on both the suction socket and the hose connecting piece correspond and the button clicks into place. Remove the hose by turning the hose connecting piece and slowly with drawing the hose. Then attach the desired accessories.

Suction tube holder

- (F) The suction tubes (14) complete with accessories and flexible hose (13) can be hooked into the fixtures at the back of the appliance.

Cable storage

- (G) After use, the mains cable (1) can be wound loosely in the hand and hung over the notch in the carrying handle, as shown in the illustration.

Changing the filter

Always pull out the plug before changing the filter!

NOTE!

Hygienic filter change and emptying of the collector bin.

Emptying the collector bin and change of all filter types used in the vacuum cleaner (e.g. foam-/paper filters, paper filter bags, etc.) can be done hygienically. To this end, please use the hygienic gloves included in the delivery.

Replacement gloves are readily available at relevant supply stores.

Motor protection filter

- (J) After each wet suction and spray extraction process, check the motor protection filter (33) for contaminations and clean if required. For this, open the float valve (38) in the direction of the arrow, and take the motor protection filter from the suction opening. Replace the cleaned or new filter and then put the float valve back in place.

Paper filter bag

- (K) Place the filter bag (34) inside the collecting bin (1), making sure that the opening located in the cardboard inlay (35) is placed in line with the suction socket (8).

Then press the filter bag (34) evenly around the sides of the collecting bin (1).

THOMAS paper filter bags are essential when vacuuming fine dust, e.g. soot, ashes, sawdust or cement. However, they are also recommended for normal use, as they not only improve the retention of dust, but also make filter changes more hygienic.

Concentrated cleaning solution



Your THOMAS 4 in 1 contains 1 Liter of ProTex cleaning concentrate. Please see bottle label for instructions for use and dosage.

Use of tools and accessories

Reversible carpet + floor nozzle

This nozzle is suitable for vacuuming carpets and hard floors, such as stone, parquet and synthetic tiles.

By means of the foot-operated lever, the nozzle can be adjusted to suit the type of floor to be vacuumed:

- Vacuum smooth floors with the brush edge: set the lever at the symbol .
- Vacuum carpets with the smooth edge, i.e. brush rim is retracted: set the lever at the symbol .

Upholstery nozzle

Used for vacuuming upholstered furniture, mattresses, and small uneven surfaces. The nozzle's thread catcher also allows you to vacuum threads and fluff. For easy handling the upholstery nozzle can also be used with only one section tube, or directly on the hose's grip.

Joint nozzle

Used for thoroughly vacuuming corners, grooves, joints and other tight places. The joint nozzle can also be directly attached to the grip.

Storage and transport

Set the control knob at "0" and pull out the plug.

Coil the mains cable loosely in the hand and hang it over the notch in the carrying handle.

The suction tubes, complete with nozzle and flexible hose, can be hooked into the fixtures at the back of the appliance.

Dry vacuuming

Assembly

- (A) Pull out the plug and lift off the motor block (2).
- (L) Then push the cleaning solution tube (37), which is located in the motor block (2), into the fixture provided for this purpose (36).

Inserting the filter

- (H) First mount the foam filter (26), the the protective paper filter (27) and the clamping ring (25). Secure by means of the pre-mounted swivel clips (31).
- (K) Place the filter bag (34) inside the collecting bin, making sure that the opening located in the cardboard inlay (35) is placed in line with the suction socket (8).
Then press the filter bag evenly around the sides of the collecting bin.

- (D) Put the motor block (2) back in position. The control knob on the appliance must be set at "0".
- (G) Plug the appliance into a mains socket.

Switching on the appliance

- (M) When using the appliance in the dry vacuuming mode, the control knob (7) must be set at the „carpet + floor nozzle" symbol.

The pilot lamp (6) should not be lit up.

The appliance is ready for use.

Wet vacuuming

Assembly

- (A) Pull out the plug and lift off the motor block (2).
- Warning!** Always remove the filter unit before vacuuming liquids, as it will otherwise become unserviceable (see section "Changing the filter").
- (L) Always ensure that the float (38) is kept clean and in good condition. It acts as a safety device and automatically interrupts the flow of air when the collecting bin is full.

- (D) Put the motor block (2) back in position. The control knob on the appliance must be set at "0".
- (G) Plug the appliance into a mains socket.

Switching on the appliance

- (M) When using the appliance in the wet vacuuming mode, the control knob (7) must be set at the "carpet + floor nozzle" symbol.

The pump lamp (6) should not be lit up.

The appliance is ready for use.

Liquids can be directly vacuumed out of containers with either the vacuum hose or the hose with a section.

Take care when vacuuming liquids from high-sided containers or basins, where the quantity level exceeds the liquid capacity of the collecting bin. Remember that, in such a case, the liquid will continue to flow from the container even if the collecting bin is full and the float has stopped the suction flow of the appliance.

Therefore, vacuum only small quantities of liquid at a time and empty the collecting bin before switching on again.

Always lift the suction tube out of the liquid before switching off the motor.

Warning! If petrol, paint thinner, fuel oil etc. are allowed to mix with the suction air flow, explosive fumes or compounds may be formed.

Acetone, acids and solvents may attack the materials on your appliance. It is quite safe to vacuum water which contains ordinary household cleaning agents.

After vacuuming liquids, the collecting bin and all accessories used should be wiped clean and left to dry.

Operating the spray-extraction system

Before spray-extraction cleaning

Make sure that what is to be cleaned by spray-extraction is suitable for this purpose.

Do not use the appliance for delicate, hand-woven or non-fast carpets.

Test the colour-fastness of your carpet by pouring a little cleaning solution onto a white cloth and rubbing this onto a normally hidden section of the carpet. If there are no traces of dye on the cloth, it can be assumed that the carpet is colour-fast.

However, if dye comes off onto the cloth, do not clean the carpet by spray-extraction.

If you are in doubt, contact a specialist dealer.

Before shampooing your carpet, vacuum-clean the whole area thoroughly.

Ensure that the room is well-aired during and after spray-extraction cleaning to enable the carpet to dry quickly.

Carpet shampooing

- (A) Pull out the plug and lift off the motor block (2).
- (B) When using the appliance in the spray-extraction mode, ensure that the extraction liquid tank (28) is inserted in the collecting bin.
- (N) Pour the cleaning concentrate into the sprayer tank (28) and fill up with water. (Observe the dosing instructions on the label of the Protex bottle.)
Use lukewarm water (max. 30°C) only. Higher temperatures can damage not only the appliance, but also the carpet and upholstery.
- (L) Detach the cleaning solution tube (37) from its fixture in the motor block (2).
- (O) While putting the motor block (2) back on the collecting bin, let the cleaning solution tube (37) dangle down into the cleaning solution.
- (D) Secure the motor block on the collecting bin by means of both snap-on fasteners (3).

Connecting the flexible hose and delivery tube

- (P) Slide the spray diffuser control (17) into the fixture provided on the suction tube. Then insert the handgrip (11) in the suction tube. Attach the delivery tube (19) to the flexible hose (13) by means of the plastic clips.
- (E) Then insert the flexible hose (13) in the suction socket (8) in such a manner that the markings on both correspond and the button audibly clicks into place.
- (Q) Subsequently, insert the delivery tube (19) firmly into the coupling piece (5) on the motor block (2).

Now attach the second suction tube (the one with fixture studs) to the p suction tube which is already mounted.

- (S) Attach the spray-extraction carpet shampoo nozzle (18).
- (T) Attach the delivery tube (12), which is mounted on the nozzle, by the coupling piece (39) to the spray diffuser control (17) and secure by turning the coupling piece (39).

Then press the delivery tube (12) into the clamping fixtures on the suction tubes.

The control knob on the appliance must be set at "0".

- (G) Plug the appliance into a mains socket.
The appliance is now ready for use.

Switching on the appliance

- (U) Turn the control knob (7) to the „spray-extraction" symbol.

The pump lamp (6) should now be lit up.

The spray-extraction system:

- sprays pressurised jets of cleaning solution
- breaks down dirt and cleanses deep into the fibres
- extracts dirty water powerfully and lifts up carpet pile.

All in a single operation.

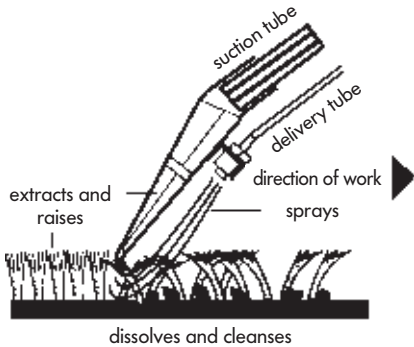

- T Place the spray-extraction carpet shampoo nozzle on the carpet in a corner of the room. Press the control trigger (4) on the handgrip (11) until cleaning solution sprays onto the carpet. Then slowly draw back the upright nozzle in a straight line over the carpet.

On completion of a lane or when interrupting operation, release the trigger to stop the jet spray flow of cleaning solution. When the sprayed on liquid has been vacuumed off, raise the nozzle and, with a slight overlap, begin a new lane.

In this way, the entire area can be covered strip by strip.

If there are still traces of liquid on the cleaned strip of carpet, these areas can be vacuumed over again, but make sure that the trigger control (40) is released!

As the upper part of the nozzle is transparent, you can judge for yourself by the colour of the extracted water when to end the spray-extraction process.

- V Badly soiled areas can be pre-treated by turning the control knob to the „spray only“ position. Aim the nozzle at the area to be treated and press the trigger control to emit a jet spray of cleaning solution. Leave to work in for a short time, then spray-extract as described above (remember to turn the control knob back to the „spray-extraction“ position U).
- Take care not to spray too much fluid onto the carpet as this can result in ripples or lumps forming, which only disappear again after a prolonged drying period. When vacuuming

liquids, avoid spilling the residual liquid in the vacuum hose or tube by holding the hose or tube up with the motor still running, and then switch off.

Important!

- **If the carpet has been shampooed before, there may occur a stronger foam development during the first use of your spray-extraction system. Should foam emerge from the air outlet, switch off the appliance and empty the collecting bin. To avoid further development of foam, add one cup of vinegar into the collecting bin. Increased development of foam is impossible after having used the THOMAS 4 IN 1 with its Original THOMAS ProTex cleaning solution for one time, since it includes a special foam stopper.**
- **Do not walk on the carpet while it is still damp.**

Washing hard floors

- W Slide the hard floor adaptor (22) onto the spray-extraction carpet shampoo nozzle (18).
- Now you can wash and dry smooth ceramic, stone, synthetic or wooden floors in one single operation.

Upholstery shampooing

- X To shampoo upholstery or car seats, use the spray-extraction upholstery shampoo nozzle (20). Take care not to apply too much fluid to upholstery as, depending on the type of padding, a lengthy drying period can be expected.
- The spray-extraction upholstery shampoo nozzle (20) is fitted directly onto the spray diffusor control (17). The delivery tube is secured at the valve by turning the coupling piece (39).
- T Detach the delivery tube (12) by turning the coupling piece (39).
- Operate as described under "Carpet shampooing".

After spray-extraction cleaning

Pull out the plug.

- R Before removing the motor block (2), detach the delivery tube (19).
- A Remove the vacuum cleaner's motor head (2) and place onto shallow container to avoid getting the intended surface dirty from residual water.

- ⓑ Take out the extraction liquid tank (28) and empty. (Any unused cleaning solution can be stored in a suitable receptacle.) Empty the collecting bin (1) and wash out thoroughly.
- ⓒ Care for the pump and valves by filling the extraction liquid tank with clear water, putting it in the collecting bin and replacing the motor block (2).

Operate the spray-system on a smooth floor or over the sink.

Subsequently, clean both receptacles and leave the dismantled parts to dry thoroughly.

Care and maintenance

Always pull out the plug before cleaning the appliance!
Never immerse the motor block in water!

Clean the motor block casing and collecting bin with a moist cloth and wipe dry.

If there is a reduction in suction power, change the paper filter.

If necessary, the collecting bin can be washed out with water. Ensure that the bin is completely dry before using again.

Rinse out the collecting bin and all accessories used with warm, soapy water after wet vacuuming (particularly sticky liquids). Do not use abrasive cleaning agents!

If unexpected difficulties arise

Before contacting your dealer, check whether the fault is due to one of the following minor causes:

Dust escaping from suction socket:

- Are the foam and protective paper filters correctly positioned and undamaged?
- Have you used the correct original filters?

Gradual reduction in suction power:

- Is the collecting bin full?
- Are the pores of the filter clogged up by dust or soot?
- Is the paper filter bag full?
- Is there a blockage in the nozzle, extension tube or flexible hose? (Stretch the flexible hose while the appliance is switched on - this will loosen the obstruction.)
- Is the protective motor filter dirty?

Sudden reduction in suction power:

- Has the float stopped the flow of air? This can happen if the appliance is standing at a slant or if the appliance falls over. Turn off the vacuum

cleaner - the float will fall back into place - the appliance is ready for use again.

The motor does not function:

- Has the fuse blown?
- Is there damage to the mains cable, plug or socket? Pull out the plug before checking!
- Never open the motor yourself!

Cleaning solution does not flow out:

- Clean the filter mesh at the end of the cleaning solution tube (37).
- Is the pump switched on? (The pilot lamp [6] should be lit up.)
- Is there cleaning solution in the extraction liquid tank?
- Is the cleaning solution tube dangling freely into the extraction liquid tank?
- Is the delivery tube nozzle blocked? (In this case, unscrew the cap nut and place the nozzle in water for a time. Subsequently, blow vigorously through the nozzle. When replacing the nozzle, ensure that the jet spray opening stands parallel to the suction tube.)

For the sake of the environment, please note:

Do not simply throw away packing materials and discarded appliances, but bring them to a recycling depot.

Details about the appropriate recycling depot or the nearest collection point can be obtained from your local council offices.

Normal house dust can be disposed of along with household rubbish.

Only cleaning agents which have been diluted with water may be disposed of in the sewage system.

If the cleaning agent is in concentrated form, it must be properly disposed of at the nearest recycling center or at the next hazardous waste collection center.

Customer Service

Ask your dealer for the address or telephone number of your nearest **THOMAS** Customer Service.

Specify model number and type when contacting your dealer - you will find these details on the rating plate located at the back of the 4 in 1.

To maintain the safety of your appliance, you should have repairs, especially on live parts, carried out by a trained electrician only. In the event of a fault, you should therefore approach your dealer or the THOMAS Customer Service directly.

Avis importants

F

Lisez s.v.pl. soigneusement les informations mentionnées dans le présent mode d'emploi. Ce sont des indications importantes pour la sécurité, le montage, l'utilisation et l'entretien de l'appareil. Conservez ce mode d'emploi et transmettez-le, le cas échéant, aux prochains acquéreurs. Le producteur refuse toute responsabilité, si les instructions ci-dessous ne sont pas respectées. L'appareil ne peut pas faire l'objet d'abus, c. à d. être utilisé à des fins pour lesquelles il n'est pas destiné. Il sert uniquement à l'usage domestique normal.

- La tension spécifiée sur la plaque signalétique doit concorder avec la tension débitée par le secteur. Ampérage min. 16 A. (UK: 13 A).
- Ne pas enclencher l'appareil si:
 - le câble d'alimentation est endommagé,
 - l'aspirateur présente des endommagements visibles,
 - le bloc-moteur est tombé par terre.
- Contrôlez, si l'appareil ne présente pas des dégâts de transport.
- Pour l'élimination de l'emballage, conformez-vous aux prescriptions locales.
- Le Thomas 4 en 1 est destiné à être utilisé par les adultes. Veillez en conséquence à ce que les enfants ne puissent, sans surveillance, manipuler l'appareil.
- Des transformations apportées à l'appareil peuvent mettre votre sécurité et votre santé en danger. Les réparations sont en conséquence uniquement à faire exécuter par des services techniques spécialisés.
- N'utilisez jamais l'aspirateur dans des chambres où se trouvent des matériaux inflammables ou dans des pièces où se sont formés des gaz.
- Faites particulièrement attention quand vous nettoyez les marches d'escaliers. Rassurez-vous que le Thomas 4 en 1 soit posé fermement sur la marche d'escalier et que le flexible ne soit pas tendu au-delà de sa longueur effective. Vous devez tenir l'appareil toujours d'une main, quand vous l'utilisez dans les marches d'escaliers.
- Changez les filtres à intervalles réguliers, comme expliqué dans le mode d'emploi.
- Ne jamais aspirer les déchets secs sans filtre!
- **Attention!** Cet aspirateur n'est pas apte à aspirer des poussières dangereuses pour la santé.
- Ne jamais aspirer des liquides contenant des dissolvants comme p. ex. les diluants de couleurs, les huiles, la benzine, etc., ou encore des liquides corrosifs.
- Ne pas laisser l'aspirateur au-dehors; il est à préserver de l'humidité.
- Les suceurs et tuyaux ne sont pas à porter (quand l'appareil est en marche) à proximité de la tête, il pourrait en résulter un danger p.ex. pour les yeux et les oreilles.
- Ne jamais retirer la fiche de la prise de courant en tirant sur le câble, mais bien sur la fiche même.
- Veillez à ce que le câble d'alimentation ne soit jamais exposé à la chaleur ou à des liquides chimiques ou tiré par-dessus des arrêtes et surfaces tranchantes.
- Si le câble de branchement de cet appareil devait être endommagé, il doit être remplacé par le fabricant ou par son service après-vente ou encore par une autre personne qualifiée pour éviter tous risques.
- Ne pas garder le Thomas 4 en 1 à proximité d'appareils de chauffage.
- Ne réparez jamais vous-même l'appareil. Confiez ce travail à un service technique agréé.
- Utiliser uniquement les accessoires originaux.
- Dans l'intérêt de votre propre santé, n'utilisez pas des câbles-rallonges dans les pièces humides.
- Retirer la fiche:
 - lors de la marche anormale de l'appareil,
 - avant tout nettoyage et entretien,
 - après utilisation,
 - lors de chaque changement de filtre.
- Avant l'élimination définitive du 4 en 1 coupez s.v.pl. son câble d'alimentation.
- Ne dirigez jamais le jet d'eau de nettoyage sur les prises de courant ou les appareils électriques.
- Videz la cuve immédiatement après l'aspiration de liquides ou l'injection-extraction.
- Préservez les enfants des produits chimiques (produit nettoyant pour l'injection-extraction).
- **Attention!** La bonne marche de l'appareil ainsi que son efficacité de nettoyage sont seulement assurés si vous vous servez du liquide nettoyant Thomas ProTex original.
- Il est conseillé aux personnes à la peau sensible d'éviter le contact avec le produit nettoyant.
- **Avant d'effectuer le moindre travail à l'appareil, mettez l'interrupteur sur la position "0" et retirez la fiche.**
- Si par mégarde le concentré de nettoyage entre en contact avec les muqueuses (œil, bouche, etc. . .), il faut immédiatement rincer abondamment à l'eau claire.

Vous avez effectué un excellent achat!

Nous vous en félicitons.

Profitez pleinement de ses services par un usage adéquat.

Possibilités d'emploi

Vous possédez maintenant un des appareils les plus efficaces et les plus polyvalents actuellement offerts sur le marché, qui s'adapte facilement à chacune de ses 4 fonctions de nettoyage. Le Thomas 4 en 1 peut s'utiliser comme aspirateur pour le nettoyage des tapis, fauteuils, sièges, sols durs et pour l'entretien régulier de votre appartement. Il aspire la poussière et autres saletés ainsi que les liquides; il débouche p. ex. les évier et siphons. Muni de quelques accessoires simples, il servira à shampooiner vos tapis, fauteuils etc.

Le Thomas 4 en 1 est un appareil universel. En position injection-extraction il nettoie vos tapis, fauteuils, sièges ainsi que les sols durs en utilisant le nettoyant recommandé. En position aspiration de liquides, il n'est destiné qu'à l'enlèvement de liquides à base d'eau. L'appareil ne peut servir en aucun cas à l'aspiration de liquides inflammables. En mode aspiration de matières sèches, il n'est destiné qu'à l'aspiration de poussières et de saletés des tapis, planchers, meubles, rideaux etc.

Deballage de l'aspirateur

Sortir l'appareil du carton, retirer le matériel d'emballage et identifier les différentes pièces et fonctions, en consultant les illustrations du début de ce livret, afin de bien comprendre les instructions qui suivent.

Les lettres suivantes se rapportent aux illustrations des pages.

Description du montage

Assemblage du Thomas 4 en 1.

Les composants du socle sont placés séparément dans l'emballage.

Montage des roulettes

- (A) Ouvrir les poignées de verrouillage (3) et retirer le bloc-moteur (2).
- (B) Retirer le réservoir pour liquide nettoyante (28) et le nettoyant liquide. Placer la cuve (1) à l'envers, donc son ouverture vers le bas.
- (C) Pour faciliter le montage, nous conseillons de graisser légèrement les extrémités des chevilles (30).

Placer d'abord les chevilles (30) jusqu'à la butée dans leur logement du fond de la cuve (1).

Enfoncer ensuite les roulettes (4) et les chevilles (30) jusqu'à encliquetage.

Retourner la cuve (1) pour la placer sur les roulettes (4) montées et faire un essai de fonctionnement.

Placement du bloc-moteur

- (D) Mettre en place le bloc-moteur (2) de façon à ce que les parties planes du capot et de la cuve soient mises en concordance. Ensuite caler avec les poignées de verrouillage (3).

Raccordement du flexible

- (E) Introduire le flexible (13) dans la bouche d'aspiration (8) de façon à ce que les repères du flexible et de la bouche d'aspiration soient mis en concordance et que le bouton-arrêt soit encliqueté. Pour enlever le flexible, tirer sur le flexible en le tournant vers la gauche et la droite. Ensuite vous pouvez raccorder les accessoires désirés.

Porte-tuyau

- (F) Accrocher le tuyau (14) avec le flexible (13) et son accessoire au dos de l'aspirateur.

Porte-câble

- (G) Après l'aspiration, enrouler le câble (10) pour le pendre, comme indiqué à la reproduction, dans l'encoche de la poignée du capot.

Remplacement du filtre

Retirer la fiche avant chaque changement de filtre!

ATTENTION!

Changement du filtre et vidange du bidon hygiénique.

Pour le vidage du bidon et un changement hygiénique de tous les systèmes de filtres insérables dans l'appareil (p. ex. filtre de protection en papier, en mousse, sac filtre en papier etc.) utiliser les gants d'hygiène joints.

Vous trouverez de gants de rechange dans chaque magasin spécialisé.

Filtre de protection moteur

- (J) Après chaque aspiration par voie humide et opération d'extraction à pulvérisation, vérifier si le filtre de protection moteur (33) est encrassé et, si nécessaire, le nettoyer. Pour ce faire, ouvrir la soupape à flotteur (38) dans le sens indiqué par la flèche et prélever le filtre de protection moteur de l'orifice d'aspiration. Remettre en place le filtre nettoyé ou nouveau et ensuite poser la soupape à flotteur dessus.

Sac-collecteur-de-poussière (en option)

- (K) Prendre le sac (34) par sa plaquette en carton (35) pour la glisser à fond sur la bouche d'aspiration (8). Loger ensuite le sac contre la paroi intérieure de la cuve.

Les sacs filtrants en papier à revêtement interne Thomas sont indispensables pour aspirer de la poussière fine, tels que suie, cendre de bois, sciure de bois ou ciment. Ils sont en outre très recommandés pour les opérations normales, car ils améliorent la capacité de retenue de la poussière et sont plus hygiéniques au moment du vidage.

Concentré de nettoyage

Votre Thomas 4 in 1 contient 0,5 litre de produit de nettoyage concentré Protex. Quant aux instructions d'application et dosage, se reporter à l'étiquette sur la bouteille.

Utilisation de l'accessoire

Suceur réglable de tapis

Ce suceur est étudié pour les tapis et les moquettes ainsi que les sols durs en pierre, parquet et matière synthétique.

La touche permet de l'adapter à chaque sol:

Sortir la brosse pour les sols lisses en mettant la touche sur le symbole .

Rentrer la brosse sur les moquettes en mettant la touche sur le symbole .

Buse d'amoubiement

Pour aspirer les meubles rembourrés, les matelas et les petites surfaces irrégulières. Grâce au capteur de fils sur la buse, le ramassage de fils et de peluches est facilité. Pour optimiser le maniement, cette buse peut n'être utilisée qu'avec un seul tuyau d'aspiration ou fixée directement au flexible.

Buse plate

Elle sert à aspirer à fond les coins, rainures, jointures et les endroits particulièrement étroits. Cette buse peut également être fixée directement sur le flexible.

Rangement et transport

Mettre le bouton rotatif sur „0” et débrancher l'appareil.

En commençant au niveau de l'aspirateur, enrouler le cordon dans la main en faisant de grandes boucles et l'accrocher dans le compartiment à cet effet.

Le tube complet ainsi que le suceur et le tuyau peuvent être suspendus aux supports sur le carter du moteur.

Aspiration à sec

Montage

- (A) Retirer la prise de courant et enlever le bloc-moteur (2).
- (L) Loger la conduite d'amenée de nettoyeur (37) dans sa fixation (36).

Placement du filtre

- (H) Placer d'abord le filtre-mousse (26), ensuite le filtre-papier (27) ainsi que l'anneau de calage (25) que vous attachez avec les crochets de fixation prémontés (31).
- (K) Saisir le filtre en papier (34) par le bord (35) de la cartonnnette et l'enfoncer dans la tubulure d'aspiration (8). Positionner ensuite le sac en papier contre la paroi.
- (D) Replacer le bloc-moteur (2) sur la cuve. L'interrupteur rotatif de l'appareil doit être positionné sur "0".
- (G) Raccorder le câble d'alimentation (10).

Mise en marché

- (M) Quand vous aspirez des liquides, le bouton de réglage (7) doit être placé sur le symbole „brosse”.

La lampe-témoin (6) ne peut pas s'allumer.

L'aspirateur est prêt à l'emploi.

Aspiration humide

Montage

- (A) Retirer la prise de courant et enlever le bloc-moteur (2).
- Attention! Avant l'aspiration de liquides, retirer l'unité de filtres, afin d'éviter qu'ils ne se désagrègent (voir rubrique "Remplacement du filtre").
- (L) Veiller à la propreté et à la bonne mobilité du flotteur (38). Il interrompt automatiquement l'aspiration dès que le récipient est plein.
- (D) Replacer le bloc-moteur (2) sur la cuve. L'interrupteur rotatif de l'appareil doit être positionné sur "0".
- (G) Raccorder le câble d'alimentation (10).

Mise en marché

- (M) Quand vous aspirez des liquides, le bouton de réglage (7) doit être placé sur le symbole "brosse".

La lampe-témoin (6) ne peut pas s'allumer.

L'aspirateur est prêt à l'emploi.

Les liquides contenus dans des récipients peuvent être aspirés directement par le flexible, ou en l'occurrence par les tuyaux d'aspiration.

Prudence lors de l'aspiration depuis des récipients à niveau de liquide plus élevé et de volume plus important que l'aspirateur. Sur base du principe de vases communicants, le liquide continuerait à affluer, même si la cuve était pleine et le flotteur fermé.

C'est pourquoi, dans ce cas, il y a lieu de procéder par tranches.

L'aspiration terminée, retirer d'abord le tuyau du liquide et arrêter ensuite seulement le moteur.

Attention! L'essence, les diluants de couleur, le mazout etc. peuvent créer, par suite de tourbillons avec l'air d'aspiration, des vapeurs ou mélanges explosifs.

L'acétone, les acides et les dissolvants peuvent endommager les matériaux dont sont faits l'aspirateur et ses accessoires. Les eaux de nettoyage, mélangées aux détergents domestiques usuels peuvent être aspirées sans le moindre risque.

Après l'aspiration de liquides, nettoyer et laisser sécher la cuve et tous les accessoires.

Emploi du système injection-extraction

Avant le nettoyage au shampooing

Rassurez-vous au préalable à ce que tout ce que vous envisagez de nettoyer avec le système injection-extraction se prête pour ce traitement.

Nous déconseillons l'emploi de cet appareil pour le nettoyage de tapis fins, tissés à la main ou aux couleurs fragiles.

Faites le test suivant. Appliquez un peu de liquide nettoyant sur un chiffon blanc et propre et frottez le sur le tapis ou la moquette à nettoyer à un endroit pas trop visible. Si aucune trace de couleur n'apparaît sur le chiffon, il peut être supposé que les teintures résisteront au traitement. Dans le cas contraire, le nettoyage envisagé ne peut pas être exécuté.

En cas de doute, demandez l'avis d'un spécialiste.

Avant chaque injection-extraction, toute la surface que vous envisagez de nettoyer doit être aspirée soigneusement.

Durant et après le nettoyage il y a lieu d'aérer intensivement la pièce, afin de permettre un séchage rapide.

Nettoyer les tapis

- (A) Retirer la prise de courant et enlever le bloc-moteur (2).
- (B) Quand vous travaillez par système injection-extraction, il y a lieu de veiller à ce que le réservoir pour liquide nettoyant (28) soit mis en placé.
- (N) Donnez le concentré de nettoyage dans le réservoir de produit à pulvériser (28) et remplir le reste d'eau (observer l'instruction de dosage sur l'étiquette de bouteille Protex).
Utiliser de l'eau tiède (max. 30° C). Des températures plus élevées peuvent endommager l'appareil ou encore les tapis et fauteuils.
- (L) Libérer la conduite d'amenée de nettoyant (37) qui se trouve dans le bloc-moteur (2) et pendez la dans le liquide nettoyant tout en mettant le bloc-moteur (2) en placé.
- (O) Caler ensuite avec les poignées de verrouillage (3).

Raccordement du flexible et de la conduite pour nettoyage

- (P) Pousser la valve de fermeture (17) dans la découpeure du tuyau d'aspiration. Faites entrer ensuite la poignée (11) dans le tuyau d'aspiration. Fixer maintenant le tuyau de refoulement (19) avec le clip (15) sur le tuyau d'aspiration (13).
- (E) Introduire ensuite le flexible (13) dans la bouche d'aspiration (8) de l'appareil de façon que les repères du flexible et de la bouche d'aspiration soient mis en concordance et que le flexible (13) encliquette.
- (Q) Pousser par la suite la conduite pour nettoyant (19) à fond dans la valve (5) du bloc-moteur (2).
- (T) Emmancher alors le deuxième tuyau d'aspiration (avec les oeillets de suspension) sur le tube déjà monte.
- (S) Montez buse-injection-extraction (18).
- (T) Mettez le tuyau de refoulement (12) fixé au suceur sur la valve de fermeture (17) au moyen du coupleur (39) et verrouiller en tournant.
Enfoncer ensuite le tuyau de refoulement (12) dans le support sur les tubes d'aspiration.
L'interrupteur rotatif de l'appareil doit être positionné sur "0".
- (G) Raccorder le câble d'alimentation (10).
L'appareil est maintenant prêt à l'emploi.

Mise en marché

- (U) Placer le bouton de réglage (7) sur la position „injection-extraction“.

La lampe-témoin (6) doit maintenant s'allumer.

Le système injection-extraction

- Injecter la solution nettoyante sous pression.
- Dissoudre les saouillures et graisses, laver jusqu'au plus profond du tapis.
- Aspirer en puissance l'eau de nettoyage usée, redresser les poils du tapis.

Le tout en une phase de travail.

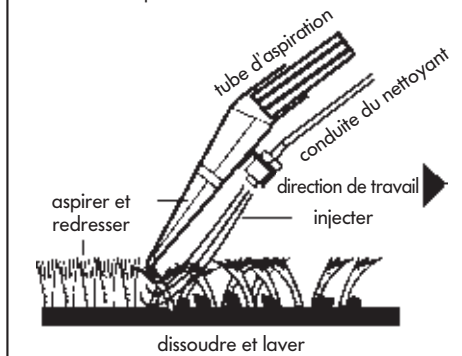

T Commencer le nettoyage dans un coin de la chambre et poser le suceur injection-extraction sur le tapis. Tirer la gachette du pistolet diffuseur (40) et produit nettoyant est injecté sur le tapis. Tirer ensuite le suceur, en ligne droite, lentement par-dessus le tapis.

A la fin de la bande ainsi tracée ou lors d'interruptions de travail, lâcher la gachette pour arrêter la diffusion de liquide. Quand le liquide est aspiré, lever le suceur et commencer une nouvelle bande en chevauchant légèrement sur la bande précédente.

Travailler ainsi bande après bande pour faire toute la surface.

Au cas où la bande de tapis nettoyé présentait encore des traces d'humidité, aspirer ces endroits une nouvelle fois avec gachette lâchée.

Comme la partie supérieure du suceur injection-extraction est transparente, il vous sera facile de juger quand l'aspiration peut être arrêtée.

V Les endroits très encrassés peuvent être traités avec une double portion de nettoyant. Guidez le suceur devant vous en injectant une première fois après avoir positionné le bouton rotatif sur le symbole "uniquement injection". Remplacez ensuite le bouton sur la position "injection-extraction" et tirez le suceur vers vous en injectant et extractant. En plus vous avez la possibilité de pratiquer un pré-traitement en positionnant le bouton rotatif sur le repère „uniquement injection” - cette formule permet de laisser agir le produit nettoyant avant d'être aspiré.

Veiller à ne pas diffuser trop de nettoyant sur le tapis, afin d'éviter la formation d'ondes ou de bosses, qui disparaîtront seulement après un

séchage prolongé.

Pour éviter l'écoulement du liquide contenu dans le tuyau d'aspiration, il est conseillé de tenir le tuyau à la verticale, moteur en marche.

N'éteindre l'appareil qu'après avoir effectué cette manoeuvre.

Attention!

- **Si le tapis a déjà été traité auparavant au shampoing, une formation excessive de mousse dans la cuve d'eau usée est possible lors du premier traitement avec le Thomas 4 en 1. Au cas où la mousse sortira par les fentes d'aération du bloc-moteur, couper l'appareil et vider la cuve pour eau usée. Ensuite, pour éviter la formation de mousse, verser 1 tasse de vinaigre dans la cuve pour eau usée.**

La formation excessive de mousse ne se produira plus après le premier nettoyage approfondi avec le Thomas 4 en 1 et le liquide nettoyant Thomas ProTex original, celui-ci étant pourvu d'une anti-mousse spéciale.

- **Ne vous servez pas du tapis aussi longtemps qu'il est encore humide.**

Nettoyer les sols durs

- W** Glisser l'adaptateur-raclette (22) sur le suceur injection-extraction pour tapis (18).

Cette formule vous permet de nettoyer et de sécher en une phase de travail vos planchers ceramiques, synthétiques ou en bois.

Entretenir les fauteuils

- X** Pour nettoyer les fauteuils, sièges de voiture etc. vous vous servez du suceur injection-extraction pour fauteuils (20).

N'appliquez pas trop de liquide nettoyant car, suivant la nature du bourrage, un séchage prolongé pourrait être nécessaire.

Le suceur d'extraction-pulvérisation des meubles rembourrés (20) se place directement sur la valve de fermeture (17) et le tuyau de refoulement est fixé à la valve en faisant tourner le coupleur (39).

Desserrer le tuyau de refoulement (12) en tournant le coupleur (39).

Processus de nettoyage comme pour tapis.

Après l'injection-extraction

Retirer la fiche.

- R** Avant de retirer le bloc-moteur (2), la conduite pour nettoyage (19) doit être libérée.

- Ⓐ Retirer la tête du moteur (2) et la poser sur un support afin d'éviter les salissures dues à un écoulement d'eau.
- Ⓑ Retirer et vider le réservoir pour nettoyant (28). (Le liquide nettoyant non utilisé peut être conservé dans un réservoir approprié.)
Vider et rincer la cuve pour eau usée.
- Ⓒ Pour l'entretien de la pompe et de la valve, remplir le réservoir d'eau propre pour le placer ensuite dans l'appareil. Monter ensuite le bloc-moteur (2).

Faire fonctionner l'injection au-dessus d'un évier p. ex.

Nettoyer ensuite le réservoir et la cuve et laisser bien sécher tous les accessoires démontés.

Nettoyage et entretien

Avant le nettoyage, toujours retirer la fiche. Ne jamais tremper le bloc-moteur dans l'eau.

Nettoyer la cuve et le bloc-moteur avec une lavette humide et laisser sécher.

Remplacer le filtre-papier si la puissance d'aspiration a diminué.

La cuve peut être nettoyée à l'eau. Laisser toutefois bien sécher par la suite.

Après chaque aspiration de liquides, il y a lieu de nettoyer la cuve et les accessoires utilisés avec une savonnée chaude, tout spécialement après l'aspiration de liquides gluants. Ne pas utiliser des produits de nettoyage abrasifs.

Conseils lors de difficultés éventuelles

Si contre toute attente, l'appareil ne fonctionnait pas à votre entière satisfaction, avant de faire appel au service technique, vérifier si la défectuosité ne provient pas de causes mineures.

En aspirant, de la poussière est éjectée:

- Le filtre-mousse et le filtre-papier sont-ils intacts et correctement montés?
- Vous-êtes vous servi d'un filtre-papier original?

Quand la puissance d'aspiration diminue lentement:

- La cuve est-elle pleine?
- Les pores des filtres sont-ils bouchés?
- Le sac en papier est-il rempli?
- Le suceur, le tuyau ou le flexible sont-ils bouchés? (Faire marcher l'aspirateur et tirer sur le flexible. Son élongation aide à déboucher.)
- Le filtre protection-moteur est-il encrassé?

Quand la force d'aspiration diminue subitement:

- Le flotteur a-t-il interrompu l'aspiration?

Ceci peut se produire quand l'aspirateur est fortement incliné ou quand il a été renversé. Dans ce cas, arrêter le moteur - le flotteur tombe vers le bas - l'aspirateur est à nouveau prêt à l'emploi.

Quand le moteur ne tourne pas:

- Y a-t-il du courant électrique? Les fusibles sont-ils intacts?
- Le câble, la fiche et la prise de courant sont-ils intacts? (Avant vérification, retirer la fiche.)
- Ne jamais ouvrir vous-même le bloc-moteur!

Quand le liquide nettoyant n'est pas éjecté:

- Nettoyage du filtre d'aspiration.
- La pompe est-elle enclenchée? (Le témoin [6] doit être allumé).
- Y a-t-il du nettoyant dans le réservoir?
- L'extrémité de la conduite pour nettoyant pend-elle dans le réservoir?
- L'injecteur est-il bouché?

Au cas où l'injecteur est bouché, défaire l'écrou à raccord et tremper l'injecteur quelque temps dans l'eau. Souffler ensuite fortement à travers son orifice. Lors du montage, veiller à ce que la fente de l'injecteur soit parallèle au suceur injection-extraction.

Pour la protection de l'environnement:

Ne pas se contenter de jeter l'emballage et les appareils bons pour le rebut, mais les envoyer au recyclage.

Demandez à votre mairie où se trouve l'unité de recyclage compétente ou le point de ramassage le plus proche.

La poussière ordinaire peut être mise directement aux ordures.

Seul le produit de nettoyage dilué à l'eau peut être évacué par les canalisations.

Sous forme concentrée le produit doit être déposé au centre de recyclage concerné ou dans un point de récupération spécialisé.

Service après-vente

Consultez votre distributeur pour connaître l'adresse ou le no. de téléphone du service technique de votre région.

Prière de lui communiquer en même temps les données reprises à la fiche signalétique, qui se trouve à l'arrière de l'appareil.

Dans le but de maintenir la sécurité de l'appareil intacte, laisser effectuer les réparations, tout spécialement aux éléments électriques actifs, uniquement par une main d'œuvre qualifiée. C'est pourquoi nous vous conseillons de vous adresser en cas de défectuosité à votre distributeur ou au service technique THOMAS.

Wij verzoeken U de belangrijke informatie, bevat in deze gebruiksaanwijzing, zorgvuldig te lezen.

Zij bevat belangrijke aanwijzingen voor de veiligheid, de inrichting, het gebruik en het onderhoud van het toestel. Bewaar deze gebruiksaanwijzing zorgvuldig en geef ze door aan de nieuwe eigenaar in geval van voortverkoop. De producent weigert elke vorm van verantwoordelijkheid in geval de volgende aanwijzingen niet opgevolgd worden. De stofzuiger mag niet verkeerd gebruikt worden, dus voor doeleinden waarvoor hij niet ontworpen werd. Hij mag enkel en alleen gebruikt worden in het huishouden.

- De spanning op het typeplaatje moet overeenkomen met de netspanning. Smeltzekerheid minstens 16 A.
- Het toestel mag niet gebruikt worden als:
 - de voedingskabel beschadigt is,
 - de zuiger zichtbare schade vertoont,
 - de motorblok op de grond gevallen is.
- Controleer het toestel op eventuele schade, veroorzaakt tijdens het vervoer.
- Neem de plaatselijke voorschriften in acht bij het vernietigen of verwijderen van de verpakking.
- Het is de bedoeling dat de stofzuiger alleen gebruikt wordt door volwassenen. Let er dus op dat kinderen niet spelen met of prutsen aan de zuiger, zonder opzicht.
- Wijzigingen aan het toestel kunnen uw veiligheid en gezondheid in gevaar brengen. Laat daarom alle herstellingen uitvoeren door een gespecialiseerde dienst.
- Gebruik de stofzuiger nooit in ruimten waar zich gas gevormd heeft of waar zich ontvlambare stoffen bevinden.
- Pas bijzonder goed op bij het reinigen van traplopers.
Overtuig U ervan dat het toestel stevig rust. Desnoods het toestel met een hand vasthouden.
- De filters regelmatig vervangen.
- Nooit de pomp laten draaien als de bak voor de reinigingsmiddelvloeistof leeg is.
- Gebruik de stofzuiger nooit voor droogzuigen, zonder filter.
- **Opgelet!** Dit toestel is niet geschikt voor het zuigen van stof dat gevaarlijk is voor de gezondheid.
- Nooit bijtende vloeistoffen of vloeistoffen die oplossingsmiddelen bevatten zoals bv. verfverdunder, olie en benzine, opzuigen.
- Laat het toestel niet buiten staan en behoed het voor vochtigheid.
- Sproeiers en buizen mogen, als de zuiger ingeschakeld is, niet in de nabijheid van het hoofd komen – gevaar voor ogen en oren.
- Enkel en alleen aan de stekker zelf trekken, om hem uit het stopcontact te verwijderen, nooit aan de stroomkabel.
- Zorg ervoor dat de stroomkabel nooit blootgesteld wordt aan hitte of chemische vloeistoffen en dat hij nooit over scherpe kanten of vlakken getrokken wordt.
- Als de aansluitleiding van dit apparaat wordt beschadigt, moet deze door de fabrikant of zijn klantenservice of een vergelijkbaar gekwalificeerde persoon worden vervangen om gevaren te voorkomen.
- Bewaar de stofzuiger nooit vlak naast een warme oven of een radiator.
- Probeer nooit zelf de stofzuiger te herstellen, maar laat enkel en alleen erkend klantendienst de herstelling uitvoeren.
- Enkel originele toebehoren gebruiken.
- Vermijd het gebruik van een verlengkabel in vochtige ruimten, het is in het belang van uw eigen veiligheid.
- De stroomstekker moet uitgetrokken worden:
 - in geval van storingen in de werking van het toestel,
 - voor elke reiniging en elk onderhoud,
 - na gebruik,
 - bij elke filterwissel.
- Snijd de voedingskabel af vooraleer de oude stofzuiger te vernietigen of te verwijderen.
- Nooit de reinigingsmiddelstraal op stopcontacten of elektrische toestellen richten.
- Na het natzuigen of sproei-extraheren de tank onmiddellijk ledigen.
- Chemicaliën (sproei-extractie-reinigingsmiddel) moeten zo bewaard worden, dat kinderen er niet aan kunnen komen.
- **Let op**
Alleen bij gebruik van het originele Thomas ProTex reinigingsmiddel kan het juiste functioneren van de zuigers en de werking van het reinigingsmiddel gegarandeerd worden.
- Personen met gevoelige huid moeten direct contact met de reinigungsoplossing vermijden.
- **Voor het uitvoeren van werkzaamheden aan de zuiger de schakelaar op „uit” zetten en de stekker uit de contactdos trekken.**
- Geraakt het geconcentreerd schoonmaakproduct op de slijmuid (ogen, mond enz.), dan moet deze met veel water gespoeld worden.

Gefeliciteerd! U heeft een goede aankoop gedaan. Geniet ten volle van uw aanwinst door het juiste gebruik.

Toepassingsmogelijkheden

U bent nu bezitter van een van de beste en veelzijdigste zuigers die er bestaan en hij kan bovendien makkelijk voor een van zijn vier reinigingsfuncties ingericht worden. De Thomas 4 in 1 kan als stofzuiger voor het reinigen van tapijten, gestoffeerde meubelen, gladdere vloeren en voor het regelmatige onderhoud van de woning worden gebruikt; hij kan verontreinigingen even goed als vloeistoffen opzuigen, bijvoorbeeld maakt verstopte fonteinen en gootstenen vrij.

Met slechts enkele eenvoudige toebehoren kan hij voor het natte reinigen van uw tapijten of gestoffeerde meubelen worden gebruikt.

De Thomas 4 in 1 is een multi-purpose produkt. Door de sproei extractie is hij voor de basisreiniging van tapijten, gestoffeerde meubelen en gladdere vloeren met gebruik van de reinigingsoplossing geschikt. Bij het natzuigen komen uitsluitend vloeistoffen op waterbasis in aanmerking en hij mag nooit voor het gebruik van ontvlambare vloeistoffen worden gebruikt. In zijn functie als stofzuiger is hij uitsluitend voor het verwijderen van droge verontreinigingen en stof van tapijten, vloeren, meubels en gordijnen gedacht.

Zuiger uitpakken

Neem de zuiger uit het karton, verwijder al het verpakkingsmateriaal en identificeer de volgende onderdelen en functies op de tekeningen in het begin van deze gebruiksaanwijzing, die u moeten helpen de onderstaande tekst beter te begrijpen.

De volgende nummers hebben betrekking op de afbeeldingen van de blz. 5.

Montage van het toestel

De onderdelen van de sokkel zijn los in de verpakking bijgevoegd.

Montage van de wieltjes

- (A) Knipsloten (3) openen en het motordeel (2) afnemen.
- (B) Shampoo reservoir (28) en reinigingsvloeistof eruit halen. De vergaarbak (1) met de opening naar beneden opstellen.

- (C) Om een gemakkelijke montage te bereiken, raden wij aan de einden van de stiften (30) in te vetten. Eerst de stiften (30) tot aan de aanslag in de bodem van de vergaarbak (1) steken. Daarna de wieltjes (4) en stiften (30) tot ze inlinken indrukken. De tank (1) op de rollen (4) zetten en controleren of alles goed functioneert.

Motordeel opzetten

- (D) Het motordeel (2) zo plaatsen, dat de platte velden van de motorblok en de vergaarbak overeenstemmen (klikt ineen). Nadien met de twee knipsloten (3) beveiligen.

Aansluiten van de zuigslang

- (E) De zuigslang (13) in de zuigmond (8) vastdrukken en vervolgens draaien tot de knop inlinkt en het merkteken van slang en zuigmond overeenstemmen. Om de slang af te nemen: het slangaansluitstuk al draaiend aftrekken. Vervolgens kan het gewenste toebehoor aangesloten worden.

Zuigslanghouder

- (F) De zuigbuis (14) met slang (13) vasthaken aan de rugzijde van het toestel.

Kabeldrager

- (G) Na het zuigen de stroomkabel (10) oprollen en ophangen in de gleuf van de handgreep, zoals op schets K aangegeven.

Filter vervangen

Voor ieder vervangen van de filters de stekker uit de contactdoos trekken.

Hygiënisch vervangen van de filters en leegmaken van de vergaarbak.

Voor het hygiënische leegmaken van de vergaarbak en vervangen van alle in het toestel te gebruiken filtersystemen (b. v. schuimstof / papieren filter, stofzuigersak, enz.) gebruikt u de bijgevoegde hygiëne handschoenen.

De handschoenen zijn in alle speciaalwinkels verkrijgbaar.

(J) Motorbeschermingsfilter

Na ieder natzuigen en sproei extractiewerk de motorbeschermingsfilter (33) op verontreiniging controleren en, indien nodig, reinigen. Daarvoor het vlotterventiel (38) in de richting van de pijl openen en de motorbeschermingsfilter uit de zuigopening halen. De gereinigde respectievelijk nieuwe filter er weer in leggen en daarna het vlotterventiel erop zetten.

Stofopvangzak (optie)

- (K) De stofopvangzak (34) bij het kartonplaatje (35) nemen en vast op de zuigmond (8) drukken. Vervolgens de stofopvangzak tegen de wand van de vergaarbak aanleunen.

De Thomas interne papieren filterzakken zijn absoluut noodzakelijk voor het zuigen van fijn stof, bijv. roet, as van hout, zaagsel of cement. Bovendien worden deze zakken ook aangeraden voor het normaal gebruik, omdat dan zowel het stofopname vermogen als de hygiëne tijdens het legen van de zakken aanmerkelijk wordt verbeterd.

Geconcentreert reinigingsmiddel

Uw Thomas 4 en 1 bevat 0,5 liter Protex reinigingsconcentraat. Tips voor toepassing en dosering staan op het etiket van de fles.

Gebruik van de accessoires

Omschakelbare zuigmond voor vloeren

Deze zuigmond is niet alleen geschikt voor het zuigen van tapijt en vloerkleden, maar ook voor gladde vloeren zoals plavuizen, parket en kunststof.

Met de omschakelknop kan de zuigmond op de betreffende vloerbedekking worden ingesteld:

gladde vloeren met uitstaande borstel zuigen, hiervoor de omschakelknop op het symbool  zetten.

Tapijt met ingetrokken borstel zuigen, hiervoor de omschakelknop op het symbool  zetten.

Mondstuk voor kussens

Voor het schoonzuigen van gestoffeerde meubels, matrassen en kleine oneffen oppervlakten. Dank zij de draadopnemer aan het mondstuk worden ook draden en pluizen goed meegenomen. Voor een makkelijkere omgang kan dit mondstuk ook met slechts een zuigbuis gebruikt worden of onmiddellijk op de handgreep van de zuigslang gestoken worden.

Mondstuk voor voegen

Het dient voor het grondig schoonzuigen van hoeken, gleuven, voegen en heel nauwe plaatsen. Ook dit mondstuk kan direkt op de handgreep van de zuigslang aangebracht worden.

Opruimen en transporteren

De draaischakelaar op „0” zetten en de stekker uit het stopcontact trekken. Het netsnoer, beginnend vanaf de stofzuiger, in grote lussen in de hand oprollen en in de kabeluitsparing hangen.

Droogzuigen

Montage

- (A) Terwijl de stekker uit de contactdoos getrokken is haalt u de motorkop (2) van de zuiger.
- (L) Dan de in de motorkop (2) aangebrachte aanzuigslang (37) in de daarvoor aangebrachte houder (36) drukken.

Filterinzetstuk:

- (H) Eerst de schuimstoffilter (26), daarna de papieren beschermfilter (27) en de spanring (25) erop zetten en met de reeds gemonteerde draaiklemmen (31) bevestigen.
- (K) De papieren filterzak (34) aan de zijde met het karton (35) vastpakken en stevig tegen de aanzuigopening (8) drukken. Daarna de papieren filterzak tegen de wand leggen.
- (D) De motorkop (2) erop zetten. De draaischakelaar van het toestel moet op „0” staan.
- (G) Snoer (10) aansluiten.

Zuigen inschakelen

- (M) Bij het “droogzuigen” moet de draaiknop (7) op het symbool “tapijtzugmond” gezet worden.

Het controlelampje (6) mag niet branden.

De zuiger is nu voor het gebruik gereed.

Natzuigen

- (A) Terwijl de stekker uit de contactdoos getrokken is haalt u de motorkop (2) van de zuiger.
Opgelet! Voor het opzuigen van vloeistoffen altijd de filtereenheid eruit nemen, want hij zou oplossen in de vloeistof (zie strook “filtervervangng”).
- (L) De vlotter (38) altijd zuiver en gangbaar houden. Hij onderbreekt automatisch het opzuigen wanneer de vergaarbak vol is.
- (D) De motorkop (2) erop zetten.
De draaischakelaar van het toestel moet op „0” staan.
- (G) Snoer (10) aansluiten.

Zuiger inschakelen

- (M) Bij „natzuigen“ moet de draaiknop (7) op het symbool tapijtzuigmond“ worden gezet.

Het controlelampje (6) mag niet branden.

De zuiger is nu voor het gebruik gereed.

Vloeistoffen kunnen met de zuigslang of de zuigbuizen direkt uit de reservoirs gezogen worden. Opgepast bij het leegzuigen van reservoirs en vaten, waarvan de vloeistofspiegel hoger ligt en waarvan de inhoud groter is dan het volume van de stofzuiger. In dit geval zou, bij volle vergaarbak en gesloten vlotter, de vloeistof verder uitlopen, dit volgens het principe van de communicerende vaten.

In dergelijke gevallen moet men kleinere volumes zuigen en tussendoor de stofzuiger ledigen. Na het zuigen eerst de zuigbuis uit de vloeistof lichten en pas daarna de motor uitschakelen.

Opgelet! Benzine, verfverdunder, stookolie enz. kunnen door warreling met de zuiglucht, ontplofbare dampen of mengsels doen ontstaan. Aceton, zuren en oplosmiddelen kunnen de materialen van de stofzuiger zelf aantasten.

Poetswater, vermengd met de gebruikelijke wasmiddelen, kunnen zonder bezwaren opgezogen worden.

Na het natzuigen, de vergaarbak en alle gebruikte toebehoren reinigen en laten drogen (zie rubriek „reinen en onderhoud“).

Gebruik van het sproei-zuigstelsysteem

Vóór de natreiniging

Overtuig u dat alles wat u nat wilt reinigen er ook voor geschikt is.

U mag de zuiger niet voor tere, met de hand geweefde of niet kleurechte tapijten gebruiken.

Om te proberen doet u wat reinigingsmiddel op een witte lap en wrijft deze op een minder goed zichtbare plaats op het tapijt. Als er op de lap geen kleuren te zien zijn kunt u ervan uitgaan, dat het tapijt kleurecht is. Als dit niet het geval is, mag het tapijt niet nat gereinigd worden.

Als u twijfelt vraagt u dan uw winkelier.

Voor het nat reinigen van tapijten moet de gehele oppervlakte grondig droog gezogen worden.

Tijdens het reinigen en daarna moet het vertrek goed geventileerd worden om het tapijt vlug te laten drogen.

Tapijt reinigen

- (A) Nadat de stekker uit de contactdoos is getrokken de motorkop (2) eraf halen.
- (B) Bij gebruik van het sproei-extractiesysteem moet erop gelet worden, dat de shampoo reservoir (28) in de zuiger gezet is.
- (N) Doe het reinigingsconcentraat in de tank voor het sproeimiddel (28) en vul het ontbrekende gedeelte met water op. (Let op de doseertip op het etiket van de Protex fles).
Gebruik uitsluitend handwarm water. Hogere temperaturen kunnen niet alleen de zuiger, maar ook tapijten en gestoffeerde meubelen beschadigen.
- (L) Maak de in de motorkop (2) zittende aanzuigslang (37) los en hang hem, terwijl u de motorkop (2) erop zet, in de reinigingsvloeistof.
- (O) Vergrendel de tank door de beide snapsluitingen (3) aan te drukken.

Zuig- en drukslang aansluiten

- (P) Schuif de afsluitklep (17) in de opening van de zuigbuis en steek vervolgens de handgreep (11) in de zuigbuis. Bevestig daarna de drukslang (19) met de slangclip (15) op de zuigslang (13).
- (E) Daarna wordt de zuigslang (13) zo in de zuigbuis (8) geschoven, dat de streepjes met elkaar overeenstemmen en de slang hoorbaar inklikt.
- (Q) Daarna de drukslang (19) stevig in de snelkoppeling (5) van de motorkop (2) drukken.
- (S) Monteer de sproei-extractiesproeier (18).
- (T) De op de zuigmond bevestigde drukslang (12) met de koppeling (39) op de afsluitklep (17) plaatsen en door te draaien het geheel vergrendelen.
Aansluitend de drukslang (12) in de slanghouder op de zuigbuis drukken.
De draaischakelaar van het toestel moet op "0" staan.
- (G) Snoer (10) aansluiten.
De zuiger is nu voor het gebruik gereed.

Zuiger inschakelen

- (U) Draaiknop (7) op sproei-extractiestand draaien.

Het controlelampje (6) moet nu gaan branden.

Het sproei-extractiesysteem

- Reinigingsmiddel onder druk diep insproeien.
 - Verontreinigingen losmaken en diep in de vezel uitwassen.
 - Vuil water flink afzuigen en de pool van het tapijt weer oprichten.
- Alles in een keer.

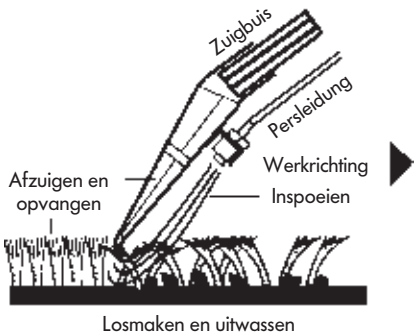

T De tapijtsproei-extractiezuigmond in een hoek van de kamer op het tapijt zetten. De ventielhefboom (40) aan de handgreep indrukken tot er reinigingsmiddel opgesproeid wordt. Daarna de op de tapijt liggende zuigmond recht en langzaam over het tapijt trekken.

Aan het einde van de baan of bij onderbrekingen de ventielhefboom (40) loslaten om de sproeitraal te stoppen. Als de opgesproeide vloeistof afgezogen is, de zuigmond oplichten en een nieuwe baan iets overlappend beginnen.

Zo kan de gehele oppervlakte strook na strook behandeld worden.

Als er op de gereinigde baan nog sporen van vloeistof achterblijven, kunnen deze plaatsen met losgelaten ventielhefboom (40) nog eens gezogen worden.

Dank zij het doorzichtige bovenstuk van de zuigmond kunt u zelf beslissen wanneer dit beëindigd moet worden.

V Bij zeer sterk verontreinigde plaatsen kunt u met de zuiger de dubbele hoeveelheid vloeistof aanbrengen doordat u bij het naar voren bewegen reeds sproeit en bij het terugtrekken sproeit en zuigt. Bovendien kan door de stand "alleen sproeien" vooraf een behandeling uitgevoerd worden.

Let erop dat niet te veel vloeistof op het tapijt verdeeld wordt, omdat daardoor golven of bulten in het tapijt kunnen ontstaan die pas weer na lang drogen verdwijnen.

Om een terugvloeien van de vloeistof in de zuigbuis te voorkomen, moet u de zuigbuis bij

nog lopende motor even schuin naar omhoog houden.

Dan pas het apparaat uitschakelen.

Let op!

- **Werd het tapijt reeds geshamponeerd in een vorige periode, dan kan het gebeuren dat, bij het eerste gebruik van het sproeizuigtoestel, een sterkere schuimvorming in de vergaarbak tot stand komt. In het geval dat schuim uit de luchtuitlaat van het motordeel ontsnapt, schakel dan het toestel uit en ledig de vergaarbak. Om verdere schuimvorming te vermijden, 1 tas azijn in de vergaarbak gieten.**

Sterkere schuimontwikkeling is, na een enkele grondige Thomas met de 4 in 1 en het originele Thomas reinigingsmiddel uitgesloten, want dit product bevat een speciale schuimstop.

- **Zolang het tapijt nog vochtig is mag u er niet op lopen.**

Gladde vloeren schoon maken

W De adapter voor gladde vloeren (22) wordt op de tapijt sproei-extractiezuigmond (18) geschoven.

Daarmee kunt u uw gladde keramiek-, steen-, kunststof- of houten gladde vloer in een keer reinigen en drogen.

Onderhoud van zitgarnituur

X Voor het reinigen van uw gestoffeerde meubels of autostoelen gebruikt u de sproei-extractiezuigmond voor stoffering (20).

Let er bij de stofferingen op, dat er niet te veel vloeistof aangebracht wordt omdat naar gelang van de ondergrond op een langere droogtijd moet worden gerekend.

De stofferingszuigmond met extractiesproeier (20) wordt rechtstreeks op de afsluitklep (17) geschoven en door het draaien van de koppeling (39) wordt de drukslang op de klep bevestigd.

Maak, door de koppeling (39) te draaien, de drukslang los.

Na het natreinigen

Stekker uit de contactdoos halen.

R Voor u de motorkop (2) eraf haalt, moet de drukslang (19) losgemaakt worden.

A Motorkop (2) van het apparaat nemen en op een opvangschaal plaatsen om vervuiling door druipend water te voorkomen.

- ⓑ Shampoo reservoir (28) eruit halen en leegmaken. Niet verbruikt reinigingsmiddel kan in een passende buis bewaard worden. Reservoir met verontreinigingen ledigen en grondig uitspoelen.
- ⓐ Om de pomp en de ventielen schoon te houden moet de tank voor het reinigingsmiddel met helder water worden gevuld. In de houder zetten en de motorkop (2) weer aanbrengen.

Het sproeisysteem op een gladde vloer of boven een gootsteen in bedrijf stellen.

Daarna de beide tanks reinigen en de gedemonsteerde onderdelen goed laten drogen.

Reinigen en onderhoud

Voor het reinigen altijd het stopcontact uittrekken. Het motordeel nooit onder water drukken.

Het motordeel en de vergaarbak met een vochtig doek afwassen en nadrogen.

Bij het afnemen van de zuigkracht, papierfilter vervangen.

Sterk vervuilde vergaarbakken kunnen met water gereinigd worden. Hierna goed laten drogen.

Bak en gebruikte toebehoren moeten na ieder natzuigen met warm zeepwater uitgewassen worden, vooral na het opzuigen van kleverige vloeistoffen. Geen schurende reinigingsmiddelen gebruiken.

Raadgevingen bij storingen

Wanneer uw toestel, buiten alle verwachtingen, toch niet functioneert zoals het hoort, dan hoeft U niet dadelijk de klantendienst op te bellen.

Onderzoek eerst of het defect niet te wijten is aan een kleine reden.

Wanneer er stof wordt uitgeblazen:

- Is de papier- en schuimstoffilter dicht, intact en juist geplaatst?
- Werd een originele papierfilter gebruikt?

Wanneer de zuigkracht geleidelijk verminderd:

- Is de vergaarbak vol?
- Zijn de filterporiën door fijne stof of roet verstopt?
- Is de papieren filterzak vol?
- Zijn zuigmond, slang of buizen door vuil verstopt? (Het toestel inschakelen en de zuigslang uittrekken. Door het uittrekken van de slang kan de verstopping loskomen.)

Wanneer het zuigvermogen plots terugloopt:

- Heeft de vlotter de zuiglucht afgestopt?

Dit kan gebeuren wanneer het toestel extreem schuin staat of omkantelt. In dit geval, zuiger uitschakelen; de vlotter valt naar beneden en het toestel is opnieuw bedrijfsklaar.

Wanneer de motor niet draait:

- Is de zekering intact en/of is er stroom?
- Zijn kabel, stekker en kontaktdoos intact? (Vóór het onderzoek de stekker uittrekken.)
- Nooit zelf de motor openen!

Als er geen reinigingsvloeistof naar buiten komt:

De zeef van het aanzuigfilter schoonmaken

- Is de pomp ingeschakeld? (controlelampje [6] moet branden).
- Zit er reinigingsvloeistof in shampoo reservoir?
- Hangt de aanzuigslang vrij in shampoo reservoir?
- Is de sproeier verstopt? Zou de sproeier eens verstopt zijn, de dopmoer afschroeven en de sproeier in water leggen. Daarnaast er krachtig dóórblazen. Bij de montage er op letten dat de split van de sproeier parallel met de shampoozuigmond loopt.

Terwille van het milieu:

Verpakkingsmateriaal en afgedankte stofzuigers niet eenvoudig weggoien, maar voor hergebruik aanbieden.

Vraag bij de gemeente informatie over de verantwoordelijke reinigingsdienst of het dichtbijzijnde verzamelpunt.

Normaal huisstof kan met het huisvuil worden meegegeven.

Het schoonmaakprodukt mag alleen met water verdund via de riolering afgevoerd worden.

In geconcentreerde vorm moet het schoonmaakprodukt bij een recycling-instelling of de dichtsbijgelegen verzamelplaats voor dergelijke producten afgeleverd worden.

Klantendienst

Vraag uw handelaar naar het adres of het telefoonnummer van de bevoegde herstellingsdienst.

Geef hem a.u.b. ook de gegevens van het merkplaatje op de achterkant van de stofzuiger. Eventuele herstellingen, vooral aan elektro-onderdelen, uitsluitend laten uitvoeren door elektro-techniekers. Zo garandeert U de veiligheid van uw toestel. Daarom verzoeken wij U in geval van defect, uw handelaar of direkt de Thomas-klantendienst te raadplegen.

Indicaciones importantes

E

Le rogamos leer atentamente las informaciones especificadas en este modo de empleo. Le dará importantes indicaciones para la seguridad, la instalación, el uso y el mantenimiento del „Thomas" 4 en 1. Conserve el modo de empleo cuidadosamente y páselo dado el caso al siguiente propietario. El fabricante no es responsable si las siguientes instrucciones no se tienen en cuenta. El „Thomas" 4 en 1 no se debe usar de manera abusiva, es decir, contra el uso previsto. Está fabricado exclusivamente para el uso doméstico.

- Cerciorarse de que la tensión de la red coincide con los valores señalados en la placa de características del aparato. Asegurar como mínimo 16 A.
- El aparato no se debe poner en marcha si:
 - la línea de conexión a la red está estropeada
 - el aparato tiene defectos visibles
 - se haya caído la parte del motor
- Revise el aspirador por daños de transporte.
- Elimine el embalaje según las instrucciones locales.
- El 4 en 1 está previsto para el uso por adultos. Por esta razón, tenga cuidado que los niños no tengan posibilidad de jugar con el aspirador sin estar observados.
- Cambios en el aparato pueden dañar su salud. Por eso solamente deje reparar el aparato por un taller autorizado.
- Nunca use el aparato en lugares, en los que se tienen materiales inflamables o en los que se han formado gases.
- Tenga la máxima precaución cuando limpie los escalones. Tenga la seguridad, que el aparato esté colocado de manera firme sobre el suelo de la escalera y tenga cuidado que el tubo no se estire más de su tamaño correspondiente. Siempre cuando use aspirador en los escalones, tenga la seguridad, de retener el aparato con una mano.
- Los filtros deben ser cambiados a intervalos regulares, como está indicado en su instrucción.
- No use el 4 en 1 para aspirar en seco si el filtro no esta colocado.
- **i Atención !** Esta especificación del aparato no es apropiada para aspirar materiales/polvos dañinos a la salud.
- No aspirar líquidos con contenido disolvente, como dilución de laca, aceite, gasolina ni líquidos cáusticos.
- No dejarlo al aire libre y no ponerlo en contacto directo con humedad.
- Toberas y tubos (mientras el aparato esté en marcha) no deben acercarse a la cabeza por ejemplo, peligro para los ojos y los oídos.
- Nunca tirar del cable del enchufe sino exclusivamente del enchufe.
- Asegúrese que el cable no esté en contacto con líquidos químicos ni con calor y que no sea arrastrado sobre suelos o esquinas cortantes.
- Si se estropea el cable de conexión de este aparato, para evitar peligros tendrá que ser sustituido por el fabricante o su Servicio de Postventa o una persona de calificación similar.
- No colocar el aspirador directamente al lado de la calefacción.
- Nunca repare el „Thomas" 4 en 1 personalmente, sino solamente dejelo reparar por un taller autorizado de servicio postventa.
- Utilice solamente repuestos originales.
- El uso del alargador en habitaciones húmedas, debe evitarse en interés de la propia seguridad.
- El enchufe debe ser sacado:
 - si hay interferencias mientras el aparato está en marcha
 - antes de cada limpieza y mantenimiento
 - después del uso
 - cada vez que se cambia el filtro.
- Antes de eliminar el „Thomas" 4 en 1, le rogamos cortar el cable.
- Nunca apunte el chorro del producto de limpieza hacia el enchufe o hacia aparatos eléctricos.
- Después de aspirar en mojado o de pulverizar-extraer, inmediatamente vacíe el recipiente.
- Substancias químicas (productos de limpieza para pulverizar-extraer) no se deben dejar al alcance de los niños.
- **i Atención !** Solamente el uso del producto de limpieza original de „Thomas" garantiza la función del aparato y el efecto de limpieza.
- Se recomienda a personas con piel sensible no estar en contacto directo con el producto de limpieza.
- Antes de realizar cualquier trabajo con el aparato, colocar el botón de mando en la posición „Cero" y desconectar el enchufe
- Si el producto concentrado de limpieza llega a alcanzar la mucosa (ojos, boca, etcétera), inmediatamente límpiese con bastante agua.

¡ Le felicitamos por haber hecho una buena compra !

Aproveche su valor usando el aparato correctamente.

Posibilidad de aplicación

El „Thomas“ 4 en 1 puede ser utilizado como aspiradora para limpiar alfombras, muebles tapizados (sófás, sillones, ...), suelos lisos y para la limpieza regular en el hogar. Puede absorber suciedad de la misma manera que líquidos, por ejemplo desatascafregaderos y cualquier otro tipo de desagüe. Solamente con un sencillo manejo y con el accesorio estándar, su 4 en 1 se puede equipar para la limpieza mojada de sus alfombras o de sus muebles tapizados (sófás, sillones, ...).

El „Thomas“ 4 en 1 es un producto universal. En el sector pulverizar-extraer está previsto para la limpieza básica de alfombras, muebles tapizados y suelos duros usando el producto de limpieza. En la función de aspirar en mojado sólo se deben absorber líquidos a base de agua. Nunca se debe usar para líquidos inflamables. En su función como aspiradora está previsto para apartar suciedad seca y polvo de alfombras, suelos, muebles y cortinas.

Descripción de montaje

Saque el aparato del cartón, quite todo el material para embalar e identifique las siguientes piezas y funciones en los dibujos que dibujan al principio de este modo de empleo y que le ayudarán a entender las siguientes indicaciones. Las piezas necesarias para el mecanismo de traslación, se encuentran por motivos técnicos de empaquetado sueltas en el embalaje.

Montar las poleas-guía

- (A) Abrir la tapa de cierre de golpe (3) y levantar el bloque motor (2).
- (B) Extraer el depósito del líquido pulverizador (28) y el producto de limpieza. Colocar el recipiente (1) con la abertura hacia abajo.
- (C) Para facilitar el montaje, le recomendamos engrasar los pasadores (30) en ambos extremos.
Primero introducir los pasadores (30) en el fondo del recipiente (1), después oprimirlos juntos con las poleas-guía (4) hasta el tope.
Poner el recipiente (1) con las poleas-guía (4) en el suelo y realizar una prueba de funcionamiento.

Colocar el bloque motor

- (D) Colocar el bloque motor (2) de tal manera, que la superficie de la tapa y del recipiente coincidan.

Después apretar las dos tapas de cierre de golpe (3).

Acoplar el tubo flexible para aspirar

- (E) Oprimir el tubo flexible para aspirar (13) en el codo de empalme de aspiración de tal manera, que las marcas del codo de empalme de aspiración y las marcas del terminal de empalme coincidan y que el botón se enclave. Para quitar la manguera retirar la manga del terminal de empalme dándole vueltas.

Después se pueden acoplar los accesorios deseados.

Soporte fijador del tubo aspirador

- (F) Enganchar el tubo (14) completo con los accesorios y el tubo flexible para aspirar (13) en el lado posterior del aparato.

Conservación del cable

- (G) Después de haber aspirado, se recoge el cable según el dibujo y se cuelga en la mediacaña del cable.

¡ Cambio de filtro !

¡ Antes de cambiar el filtro retirar el enchufe de la red !

Higiene cambiando el filtro y vaciando el aspirador.

Use los guantes añadidos al cambiar todos los posibles sistemas de filtro en el aparato (por ejemplo filtro de material esponjoso, filtro de papel, saco del filtro de papel, filtro de protección de turbinas, etcétera) y al vaciar el aspirador.

Guantes de recambio se pueden obtener en el comercio correspondiente.

Saco del filtro de papel

- (K) Coger el saco del filtro de papel (34) al borde del cartón (35) y apretarlo fuerte contra el tubo de aspiración (8).

Después colocar el saco del filtro de papel cerca de la pared del recipiente.

Los sacos de protección de papel impulsados interiormente del „Thomas“ son indispensables al aspirar polvo fino, por ejemplo hollín, ceniza de madera, serrín o cemento. Además también son recomendables para el uso normal, porque mejoran la capacidad retener el polvo y también la higiene al vaciarlo.

Filtro de protección del motor

- (J) Después de haber aspirado en mojado y de cada fase de trabajo con el pulverizar-extraer, revisar el filtro de protección del motor (33) por si se encuentra suciedad y si es necesario, limpiarlo.

Para esto abrir la válvula de flotador (38) en dirección de la flecha y sacar el filtro de protección del motor del orificio de aspiración. Meter el filtro limpio o sea el nuevo filtro y a continuación poner encima la válvula de flotador.

Producto de limpieza concentrado

Su „Thomas“ 4 en 1 contiene 0,5 l de producto de limpieza concentrado Protex. Las indicaciones sobre el uso y la dosificación se encuentran en la etiqueta de la botella.

Utilización del accesorio

Tobera de alfombra conmutable

Esta tobera es apropiada para aspirar alfombras y moquetas así como suelos duros como piedra, parquet y materia sintética.

Con la tecla de conmutación se puede regular según el tipo del suelo.

Aspirar suelos lisos con la corona de escobillas salientes. Para esto poner la tecla de conmutación en el símbolo .

Aspirar moquetas con corona de escobillas retraídas. Para esto poner la tecla de conmutación en el símbolo .

Tobera de acolchado

Para aspirar muebles tapizados (sofás, sillones, ...), colchones y para pequeñas superficies desiguales. Con el absorbedor de hilos en la tobera, se absorben hilos pelusas con buen resultado. Para facilitar el uso, esta tobera también se puede usar con un solo tubo aspirador o se puede introducir directamente en la empuñadura de tubo flexible para aspirar.

Tobera de ranuras

Se usa para aspirar sólida esquinas, estrías, ranuras y partes bastante angostas. La tobera de ranuras también puede ser usada directamente en la empuñadura del tubo flexible para aspirar.

Conservación y transporte

Colocar el interruptor giratorio en „0“ y retirar el enchufe de red.

Enrollar el cable en la mano formando grandes lazos empezando en la parte del aspirador y engancharla en la mediacaña del cable.

Se puede colgar el tubo completo con tobera y mangera en el soporte fijador en la parte del motor (véase dibujo F + G).

Aspirar en seco

Montaje

- (A) Con el enchufe no conectado a la red retire el bloque motor (2).
- (L) Oprima el tubo flexible para aspirar (37) que se encuentra en el bloque motor (2) en el soporte fijador (36) previsto.

Suplemento de filtro

- (H) Primero colocar el filtro de material esponjoso (26) y después el filtro de papel (27) así como poner encima la abrazadera (25) y sujetar con los ganchos giratorios (31) premontados.
- (K) Coger el saco del filtro de papel (34) al borde del cartón (35) y apretarlo fuerte contra el tubo de aspiración (8).
Después colocar el saco del filtro de papel cerca de la pared del recipiente.
- (D) Colocar encima el bloque motor (2). El interruptor giratorio debe estar colocado en „0“.
- (G) Enchufar a la red (10).

Puesta en marcha

Conectar el aparato

- (M) En la fase de operación de aspirar en seco el interruptor giratorio (7) debe estar colocado en el símbolo „tobera de alfombra“.

La lámpara de control (6) no debe iluminarse.

El aparato esta dispuesto para el funcionamiento.

Aspirar en mojado

Montaje

- (A) Estando el aparato desenchufado retire el bloque motor (2).
i Atención ! Antes de aspirar líquidos saque los filtros suplementarios si no el uso será imposible.
Siempre conservar la válvula de flotador (38) limpia y corriente. Se interrumpe automáticamente la aspiración cuando el recipiente está lleno.
- (D) Colocar el bloque motor (2). El interruptor giratorio debe estar colocado en „0“.
- (G) Enchufar a la red (10).

Puesta en marcha

Conectar el aparato

- (M) En la fase de operación de aspirar en mojado el interruptor giratorio (7) debe estar colocado en el símbolo „tobera de alfombra“.

La lámpara de control (6) no debe iluminarse.

El aparato está dispuesto para el funcionamiento.

Se pueden aspirar directamente líquidos de recipientes con el tubo flexible para aspirar o sea con los tubos aspirantes.

Tenga cuidado al aspirar recipientes y pilares, cuyos niveles de líquido sean más altos y cuyo contenido de relleno sea más voluminoso que la capacidad del recipiente. En este caso estando el recipiente lleno y la válvula de flotador cerrada seguirá corriendo el líquido según el principio del sifón de aspiración.

Por esta razón debería absorberse en estos casos solamente una parte del líquido y entremedias vaciar el recipiente.

Después de haber aspirado sacar el tubo aspirante del líquido y después apagar el motor.

i Atención ! Gasolina, dilución, aceite combustible etc. pueden crear a causa de la turbulencia con el aire aspirado vapores o mezclas explosivas.

Acetona, ácidos y disolventes pueden atacar los materiales usados en el aparato. Se puede absorber sin inconveniente el agua de limpieza y suciedad con detergentes domésticos usuales en el comercio.

Después de haber aspirado en mojado limpiar el recipiente y todas las partes que han sido usadas y dejarlo secar.

Uso del sistema pulverizar-extraer

Antes de la limpieza en mojado de la alfombra

Cerciórese que todo lo que Ud. quiera limpiar en mojado sea adecuado para eso.

No debería utilizar la máquina para alfombras delicadas, finas, tejidas a mano o de colores no sólidos.

Para probar si destiñe, eche un poco del producto de limpieza en un trapo blanco y frote con éste una parte poco visible de su alfombra. Si no se ven huellas de colores en el trapo blanco, puede tener la seguridad de que la alfombra es de color estable. En otro caso no se debe lavar la alfombra en mojado.

Si Ud. tiene dudas al respecto dirijase al personal especializado.

Antes de cada limpieza en mojado la alfombra debe ser aspirada a fondo.

Durante y después de la limpieza la habitación debe estar bien ventilada para facilitar que se seque pronto.

Limpieza en mojado de la alfombra / pulverizar-extraer

- (A) Estando el aparato desenchufado retire el bloque motor (2).
- (B) Usando el sistema pulverizar-extraer tiene que tener cuidado que el depósito del líquido pulverizador (28) esté colocado.
- (N) Añada el producto de limpieza concentrado al depósito del líquido pulverizador (28) y rellene el resto con agua. (Fíjese de las indicaciones sobre la dosificación cuales se encuentran en la etiqueta de la botella Protex).
- Utilice agua tibia (max. 300 C). Temperaturas más altas pueden dañar el aparato pero también las alfombras y los muebles tapizados (sofás, sillones, ...).
- (L) Desprenda el tubo flexible para aspirar (37) que se encuentra en el bloque motor (2).
- (O) Cuelgue el tubo flexible para aspirar (37) en el recipiente que contiene el líquido de limpieza mientras coloca el bloque motor (2) en su sitio.
- (D) Asegure el recipiente apretando las dos tapas de cierre de golpe (3).

Conectar la manga de presión y el tubo flexible para aspirar.

- (P) Empuje la válvula de cierre (17) hacia el soporte del tubo. Después introduzca la empuñadura (11) en el tubo. Afirme ahora la manga de presión (19) con los clips de mangera (15) en el tubo (13).
- (E) Después empuje el tubo (13) hacia la tubuladura de aspiración (8) de tal manera que las marcas coincidas y se oiga un chasquido.
- (Q) A continuación oprima con fuerza la manga de presión en el embrague de uso rápido (5) del bloque motor (2).
Empuje ahora el segundo tubo (con los corchetes de suspensión) sobre el tubo ya montado.
- (S) Monte la tobera de pulverizar-extraer (18).
- (T) La manga de presión (12) colocada en la tobera injertarla con el embrague (am) en la válvula de cierre (17) y dándole vueltas enclavarla.
A continuación introducir la manga de presión (12) en el soporte fijador de la mangera de los tubos aspirantes.
El interruptor giratorio debe estar colocado en „0“.
- (G) Enchufar la línea de conexión a la red (10).
El aparato está dispuesto para el funcionamiento.

Conectar el aparato

- (U) Coloque el interruptor giratorio (7) en la posición pulverizar-extraer.

La lámpara de control (6) debe iluminarse.

El sistema pulverizar-extraer

- Pulverizar el producto de limpieza presionando a fondo
- Aportar la suciedad y lavar a fondo hasta el filamento
- Aspirar con fuerza el agua sucia y levantar de nuevo el pelo de la alfombra.

Todo en una fase de trabajo.

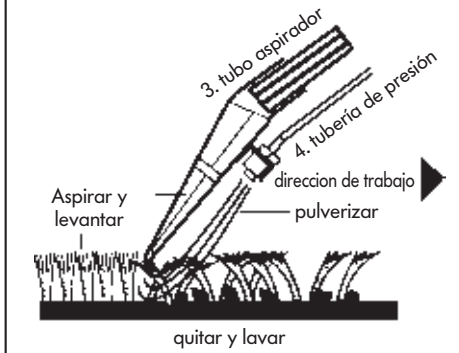

- (T) Coloque la tobera de pulverizar-extraer para alfombras en una esquina de la habitación sobre la alfombra. Oprima la palanca de la válvula (40) con la empuñadura hasta que salga el líquido de limpieza. Luego deslizar lentamente la tobera situada sobre alfombra en línea recta..

Cuando haya aspirado una parte de la alfombra o en caso de interrumpir el trabajo deje de apretar la palanca de la válvula para parar el chorro de pulverización. Una vez que el líquido haya sido absorbido levante la tobera y continúe el trabajo pasando de nuevo por una parte de la superficie ya aspirada.

De esta manera se puede trabajar parte por parte toda la superficie.

Si en la parte limpia han quedado huellas de líquido estas pueden ser nuevamente absorbidas sin apretar la palanca de la válvula (40).

Gracias a que la parte superior de la tobera es transparente puede decidir Ud. mismo cuando terminar con el proceso.

- (V) En partes extremadamente sucias Ud. puede echar doble cantidad de líquido. Para realizar esto eche líquido en la alfombra al avanzar hacia adelante y de nuevo cuando retroceda, así será absorbido automáticamente. Adicionalmente se puede realizar un tratamiento previo colocando en el símbolo „solamente rociar“.

Tenga cuidado que no se reparta demasiado líquido sobre la alfombra porque se pueden formar ondulaciones que necesitarán bastante tiempo para volver a su posición original.

Para evitar el derrame del líquido todavía situado en el tubo, debería Ud. levantarlo hacia arriba de manera inclinada mientras el motor está funcionando.

Después desconectar el aparato.

¡Atencion!

- **Si la alfombra ha sido previamente tratada con otros productos, puede ser que usando el aparato de pulverizar-extraer por primera vez, se pueda formar más espuma de lo normal en el recipiente. Si llega a salir espuma por la salida del aire apague el aparato y vacíe el recipiente. Para evitar más formaciones de espuma añada 1 taza de vinagre en el recipiente.**

Después de una limpieza con el producto concentrado „Thomas“ ProTex no se formará más espuma porque éste va equipado con una substancia especial que evita dicha formación de espuma.

- **Mientras la alfombra esté húmeda no la debe pisar.**

Limpieza en mojado de suelo duro

- (W) Colocar el adaptador para suelos duros en la tobera para alfombras, con la parte de goma hacia arriba siguiendo la dirección que señale la flecha, tal y como indica el dibujo.

Así Ud. puede limpiar y secar sus suelos lisos, de cerámica, suelo enlosado y suelos de plástico en una sola operación.

Limpieza de acolchado

- (X) Para limpiar sus muebles tapizados o asientos de automóvil use la tobera de pulverizar-extraer para acolchados (20).

Tenga cuidado de que no caiga demasiado líquido en los acolchados. Porque depende de la base que tenga el acolchado tardará más tiempo en secarse.

La tobera de pulverizar-extraer para acolchados (20) debe ser directamente acoplada a la válvula de cierre (17) y girando el embrague (39) se asegurará la manga de presión a la válvula.

Suelte la manga de presión girando el embrague (39).

Para el procedimiento de limpieza véase Ud. el modo de limpieza de alfombras.

Después de la limpieza en mojado

Desenchufar.

- (R) Antes de abrir el bloque motor (2) se debe sacar la manga de presión (19).

- Ⓐ Retire el bloque motor (2) de la máquina y colóquelo en un recipiente aparte para evitar que caiga suciedad si gotéa.
- Ⓑ Quite y vacíe el depósito del líquido pulverizador (28). (El líquido de limpieza no usado puede ser conservado en un recipiente especial). Vaciar y lavar sólidamente el recipiente.
- Ⓒ Para la limpieza de la bomba y válvulas llenar el depósito del líquido pulverizador con agua limpia, ponerlo en el recipiente y poner encima el bloque motor (2).

Poner en marcha el sistema de pulverizar sobre suelos lisos o sobre el fregador.

A continuación limpie los dos recipientes y deje secar bien las partes desmontadas.

Limpeza y mantenimiento del aparato

¡ Desconecte siempre el aparato antes de la limpieza !
 ¡ Nunca meta la carcasa en agua !

Limpie con un trapo húmedo la carcasa y el recipiente y secalos bien.

Los recipientes bastante sucios se pueden lavar con agua. Pero después secalos bien. Los recipientes y accesorios utilizados se deben limpiar con agua templada con jabón, sobretodo después de haber aspirado líquidos pegajosos. No use productos de lieza abrasivos.

Ayuda en caso de avería

Si en alguna ocasión su aparato no funciona según las expectativas deseadas, no es necesario alarmar al servicio posventa. Le rogamos revisar si el defecto tiene pequeñas causas.

Quando sale polvo al aspirar:

- ¿ Están los filtros de papel y de material esponjoso herméticamente cerrados, bien sujetos y sin defectos ?
- ¿ Fue usado un filtro de protección de papel original ?

Quando la fuerza aspiradora poco a poco se disminuye:

- ¿ Está el recipiente lleno ?
- ¿ Están los poros del filtro tapados a causa de hollín o de polvofino ?
- ¿ Está el filtro de papel lleno ?
- ¿ Están obstruidas las toberas, el tubo de extensión o el tubo flexible para aspirar ? (Separar el tubo mientras el aparato este en marcha - la extensión elimina la obstrucción.
- ¿ Está sucio el filtro de protección de la turbina?

Quando la fuerza aspiradora disminuye de golpe:

- ¿ Ha detenido la válvula de flotador la corriente de aire? Esto puede suceder cuando el aparato esté extremadamente inclinado o cuando se le dé la vuelta. Apague el aspirador – el flotador baja – el aparato está nuevamente dispuesto para el funcionamiento.

Quando no funciona el motor:

- ¿ Está el fusible intacto y hay corriente ?
- ¿ Están los cables, enchufes y la caja de enchufes intactos ?
- ¿ Antes de probarlos desenchufar.
- ¡ Nunca abra el motor !

Quando no sale líquido de limpieza :

- ¿ Está la bomba conectada (la lámpara de control (6) debe iluminarse)?
- Limpiar el filtro (37)
- ¿ Se encuentra líquido de limpieza en el depósito del líquido pulverizador ?
- ¿ Está suelto el tubo flexible en el depósito del líquido pulverizador?
- ¿ Está la tobera obstruida?

Si en alguna ocasión de pulverización se obstruye la tobera meta la tobera un tiempo en agua. Después sopla con fuerza.

Por la protección del medio ambiente:

No tire el material de embalaje, aparatos gastados y botellas de producto de limpieza concentrado sino llévelo para que de nuevo sean reciclados.

Pregunte en la administración municipal por el lugar de reciclado o por el próximo lugar de almacenamiento competente.

El polvo domestico se puede eliminar sin problemas junto con la basura doméstica.

Solamente productos de limpieza disueltos con agua se pueden eliminar por el desagüe.

Los productos de limpieza concentrados solamente se deben entregar en el lugar de reciclado o en el próximo lugar de almacenamiento competente.

Servicio posventa (Kundendienst)

Pregunte a su comerciante por la dirección o el número de teléfono del servicio posventa „Thomas“ competente para Ud.

Le rogamos facilitarle los datos de la placa de características situados en el lado posterior de su „Thomas“ 4 en 1.

Para mantener la seguridad del aparato deje reparar los defectos, sobretodo en las partes que conducen la corriente, solamente por especialistas electrónicos.

Por eso debe dirigirse en caso de defectos a su comerciante especializado o directamente al servicio posventa.

Indicações importantes!

P

Ler com bastante atenção as presentes normas informações que fazem parte integrante do modo de utilização. Tratam-se de indicações importantes sob o ponto de vista da segurança, da instalação, da utilização e da manutenção de Thomas 4 em 1. Ler com atenção estas indicações e entregar as mesmas para o utilizador seguinte. O produtor não assume nenhuma responsabilidade quando as presentes instruções não são observadas. O Thomas 4 em 1 não deverá nunca ser utilizado para funções para as quais o aparelho não foi previsto. Este aparelho deve ser utilizado exclusivamente dentro do lar.

- A tensão indicada na placa de características tem de concordar com a tensão de alimentação. Fusível pelo mínimo de 16 A.
- O aparelho não deverá ser usado quando:
 - houver danificação do cabo adutor,
 - o aparelho apresentar danos visíveis,
 - o motor tiver caído uma ven.
- Examinar se não houve danos de transporte no aspirador.
- Eliminar a embalagem segundo as normas locais de eliminação de embalagem no respeito do meio ambiente.
- O Thomas 4 em 1 foi previsto para uso de adultos. Nunca deixar que crianças brinquem com o aparelho.
- Modificações no aparelho poderão representar um perigo para a sua saúde. Deixar efetuar reparações somente por uma oficina especializada.
- Nunca utilizar o aparelho em ambientes com perigo de fogo devido a substâncias inflamáveis ou onde houver formação de gases.
- Prestar muita atenção quando se efetua a limpeza de degraus de escadas. Deve-se ter a certeza que o aparelho se encontra numa base sólida. Prestar atenção para que a mangueira não tenha um comprimento demasiado grande que apresente tensão. Quando o aparelho estiver num degrau da escada deve-se ter a certeza que se possa mantê-lo firme com uma mão.
- Os filtros devem ser trocados em intervalos regulares segundo o indicado na folha de utilização.
- Nunca utilizar o 4 em 1 para aspiração a seco quando não houver filtro dentro.
- **Atenção!** Este aparelho não deve ser utilizado para aspirar póis ou substâncias perigosos para a saúde!
- Nunca aspirar líquidos com teor de detergentes, como, por exemplo, solução de laque, óleo, gasolina e outros líquidos cáusticos.
- Nunca deixar ao ar livre e nunca deixar em contato direto com a umidade.
- Nunca deixar que os bocais e os tubos (com aparelho ligado) estejam perto da cabeça. Há perigo para os olhos e as orelhas.
- Nunca puxar a ficha da tomada pelo cabo, utilizar para isto sempre diretamente a ficha.
- Prestar atenção para o cabo adutor não se esquentar ou entre em contato com substâncias químicas e que seja puxado em cantos ou superfícies agudas.
- Quando cabo adutor estiver danificado o mesmo deverá ser substituído pelo serviço autorizado de após vendas ou por uma pessoa qualificada para evitar perigos.
- Nunca manter o aspirador perto de radiadores.
- Nunca efetuar pessoalmente reparações no Thomas 4 em 1. Deixar as reparações serem feitas sempre pelo serviço autorizado competente.
- Utilizar somente peças originais.
- Deve-se evitar, por razões de segurança pessoal, a utilização de cabos de prolongamento em recintos cœmidos.
- Deve-se desligar da tomada:
 - em caso de avarias durante a utilização;
 - quando se efetuam trabalhos de limpeza e cuidado;
 - após o uso;
 - ao efetuar a troca do filtro.
- Antes de eliminar o aparelho definitivamente deve-se cortar o cabo adutor.
- Nunca orientar o jato de detergente sobre tomadas ou sobre aparelhos elétricos.
- Depois de utilizar à úmido ou após a utilização pulverização/extração deve-se remover os recipientes.
- Agentes químicos (detergentes de pulverização/extração) não deverão ser colocados ao alcance de crianças.
- Atenção! Somente quando se utiliza o detergente original Thomas garante-se o funcionamento do aparelho e o efeito de limpeza.
- As pessoas com pele sensível devem evitar contato com detergente de limpeza.
- **Antes de realizar qualquer trabalho no aparelho deve-se colocar o interruptor em posição "zero" e retirar a ficha da tomada.**
- Se o concentrado de limpeza atingir as mucosas (olhos, boca, etc...) deve-se limpar imediatamente com água.

Nossos parabéns pela sua boa compra!

Aproveite bem a sua compra utilizando o aparelho corretamente!

Possibilidades de utilização

O Thomas 4 em 1 poderá ser utilizado para a limpeza de tapetes, estofados de móveis, pisos lisos bem como para o cuidado cotidiano da casa. Ele pode aspirar sujeiras como também líquidos. Ele pode limpar, por exemplo pias e canalização com entupimentos. Acrescentando somente alguns acessórios o Thomas 4 em 1 pode ser utilizado para limpeza à úmido de tapetes e estofadas e almofadas.

O Thomas 4 em 1 é um aparelho de utilização múltipla. No setor de pulverização/extração é apropriado para a limpeza profunda de tapetes, almofadas e pisos duros utilizando o detergentes específico. Em caso de utilização à úmido deve-se utilizar somente líquidos em base de água e nunca em líquidos inflamáveis. Em sua função de aspirador é ideal, entre outras coisas, para eliminar sujeira seca e pó de tapetes, móveis e cortinas.

Montagem-descrição

Retirar o aparelho do cartão, remover o material de embalagem e identificar as peças e funções do desenho que se encontram no início do presente modo de utilização para que possa entender bem as seguintes instruções:

As partes necessárias para o dispositivo de locomoção são embaladas soltas por razões técnicas de embalagem.

Montar as poleias-guias

- (A) Abrir a tampa de fecho de golpe (3) e levantar o bloco do motor (2).
- (B) Remover o reservatório de agente de pulverização (28). Colocar o recipiente (1) com a abertura para cima.
- (C) Para poder realizar a montagem com facilidade aconselha-se que se engraxem as extremidades dos pinos (30).
Inserir, primeiramente, os pinos (30) nos picos do recipiente (1), depois pressionar até ao tope juntamente com as poleias-guias (4).
Colocar o recipiente (1) com as poleias-guias (4) montadas sobre os rolos e fazer um teste de funcionamento.

Colocar o bloco do motor

- (D) Colocar o bloco do motor (2) de maneira que as superfícies da tampa coincidam com o recipiente. Após isto, apertar ambos os fechos de golpe (3)

Ligar a mangueira de aspiração

- (E) Pressionar a mangueira de aspiração (13) em direção do cabo de ligação de aspiração (8) até que as marcas do cabo de ligação de aspiração coincidam com a peça de conexão de aspiração. Para retirar a mangueira deve-se remover girando a peça de conexão de mangueira.
Após isto, inserir o acessório desejado.

Sujeição do tubo de aspiração

- (F) Pendurar o tubo de aspiração (14) completo com acessório e mangueira de aspiração (13) na parte posterior do aparelho.

Conservação do cabo

- (G) Após a aspiração pode-se enrolar o cabo adutor (10) segundo o indicado na figura e pendurar no dispositivo guarda do cabo.

Troca de filtro

Antes de renovar o filtro retirar sempre a ficha da tomada!

Medidas de higiene na troca de filtro e eliminação do produto aspirado.

Ao efetuar a troca de qualquer um dos dispositivos de filtro utilizados no aparelho (por exemplo, filtro de proteção de espuma, de papel, saco de filtro de papel, filtro de proteção da turbina, etc...) e para esvaziar o recipiente de aspiração deve-se sempre usar luvas higiênicas.

Luvas de reposição encontram-se nas casas especializadas do ramo.

Saco de filtro de papel

- (K) Pegar o saco de filtro de papel (34) no canto do cartão (35) e apertar bem contra o cabo de ligação de aspiração.
Após isto, colocar o saco de filtro de papel na parede do recipiente.
Os sacos de filtro de papel de proteção interna de Thomas são **indispensáveis** para a aspiração de pós finos, por exemplo, fuligem, cinza de madeira ou cimento. Além disso, os mesmos são ideais para uma utilização de operação normal porque não somente

contribuem para melhorar a capacidade de manutenção de sujeira como também são higiênicos.

J **Filtro de proteção do motor**

Após a utilização à úmido e após o processo de trabalho de pulverização/extração deve-se examinar se há sujeira no filtro de proteção do motor (33). Se for o caso, deve-se efetuar a limpeza correspondente. Abrir, para isto, a válvula flotante (38) na direção da seta e remover o filtro de proteção do motor da abertura de aspiração. Colocar o filtro limpo ou o novo filtro e colocar, após isto, a válvula flotante.

Concentrado de limpeza

O seu Thomas 4 em 1 possui 0,5 litros de concentrado de limpeza Protex. Observar as indicações de dosagem e de aplicação na etiqueta do frasco.

Utilização de acessórios

Bocais de tapete comutáveis

Bocal especial apropriado para aspirar tapetes, papel de parede bem como pisos duros, como pedras, parquetes e plásticos.

Mediante a tecla de comutação pode-se comutar para o tipo respetivo de solo.

Os solos lisos devem ser limpados com a coroa de escova, simplesmente comutar para o símbolo 

Aspirar tapetes de parede com a coroa de escova encolhida. Colocar para isto a tecla de comutação no símbolo 

Bocal de estofada

Para aspirar móveis com estofadas, colchões e superfícies pequenas não planas. Com o receptor de fio no bocal são absorvidos também fios e linhas.

Para uma utilização mais confortável pode-se empregar este bocal com ajuda de um tubo de aspiração e encaixar diretamente na peça de punho da mangueira de aspiração.

Bocal de fendas

Serve especialmente para aspirar profundamente canos, ranhuras, fendas e especialmente em lugares bem estreitos.

Utilizar mangueira de aspiração.

Conservação e transporte

Colocar o interruptor giratório em "0" e puxar a ficha da tomada.

Enrolar o fio adutor no aspirador com a mão começando com um laço grande e pendurar no lugar previsto na cavidade do aspirador.

O tubo de aspiração pode ser colocado completamente pendurado com bocal e mangueira nas sujeições da parte do motor (cf. fig. F + G).

Aspiração a seco

Montagem

- (A) Remover o bloco do motor com a ficha removida da tomada.
- (L) Pressionar, então, a mangueira de aspiração (37) colocada no bloco do motor (2) na sujeição prevista para tal (36).

Filtro

- (H) Sujeitar primeiramente o filtro de plástico (26), depois o filtro de proteção de papel (27) bem como a abraçadeira (25) juntamente com as abraçadeiras giratórias (31) previamente montadas.
- (K) Pegar o saco de filtro de papel (34) no canto do cartão (35) e pressionar bem no cabo de ligação de aspiração (8).
Após isto, colocar o saco filtro de papel na parece do recipiente.
- (D) Colocar o bloco do motor (2). O interruptor giratório no aparelho deverá estar em "zero",
- (G) Ligar o fio adutor (10).

Colocação em funcionamento

Ligar o aparelho

- (M) No processo de trabalho "aspirar a seco" o interruptor giratório (7) deverá estar no símbolo "bocal de tapete".

A lâmpada de controle não deverá iluminar-se.

O aparelho está pronto para funcionar.

Aspiração à úmido

Montagem

- (A) Remover o bloco do motor (2) com a ficha removida da tomada.
Atenção! antes de aspirar líquidos deve-se sempre remover a unidade do filtro porque senão a mesma tornar-se-á impréstável.
- (L) Manter a válvula flotante (38) sempre limpa e operacionável. Ela interrompe automaticamente a aspiração quando o recipiente está cheio.

(D) Colocar o bloco do motor (2). O interruptor giratório no aparelho deverá estar em "0".

(G) Ligar o fio adutor (10).

Colocação em funcionamento

Ligar o aparelho

(M) Com o processo de trabalho "aspiração a seco" o interruptor giratório (7) deverá estar no símbolo "bocal de tapete".

A lâmpada de controle (6) não deverá iluminar-se.

O aparelho está pronto para funcionar.

Os líquidos de recipientes poderão ser aspirados diretamente com a mangueira de aspiração ou com os tubos de aspiração.

Prestar atenção ao aspirar de recipientes ou de pias cujo nível de líquido é mais elevado e cujo conteúdo seja superior à capacidade do recipiente do aspirador. Neste caso, poderá ocorrer que com recipiente cheio e com válvula flutuante fechada ainda corra líquido segundo o princípio de elevação de aspiração.

Por isto mesmo, nestes casos, deve-se aspirar somente quantidades parciais e esvaziar, de vez em quando, o recipiente de aspiração.

Após a aspiração deve-se, primeiramente, elevar o tubo de aspiração do líquido e depois desligar o motor.

Atenção! Gasolina, diluentes, óleo diesel etc... poderão formar misturas ou vapores explosivos mediante a formação de redemoinhos.

Acetona, ácidos e detergentes poderão agredir os materiais do aparelho. A água de limpeza ou de proteção ser aspiradas sem problemas junto com detergentes domésticos comuns encontráveis no mercado.

Após a aspiração à úmido deve-se limpar e deixar secar o recipiente e todas as peças utilizadas.

Utilização do sistema de pulverização/extração

Antes da limpeza a seco de tapete

Assegurar-se de que tudo o que pretende aspirar seja realmente apropriado a ser aspirado.

Nunca utilizar o aparelho para tapetes delicados, tecidos à mão ou de cor não autêntica.

Para constatar isto deve-se deitar um pouco de uma solução de detergente num pano limpo e roçar o mesmo num lugar menos visível do tapete. Se não surgirem restos de cor no pano, pode-se partir do princípio de uma autenticidade da cor. Nos outros casos, não se deve limpar a úmido o tapete.

Se tiver dúvidas a respeito, entre em contato com lojas especializadas do gênero.

Durante os trabalhos de limpeza e após isto o recinto deverá estar bem ventilado para possibilitar uma secagem rápida.

Limpar tapetes à úmido/ pulverização-extração

(A) Remover o bloco do motor (2) com a ficha removida da tomada.

(B) Quando se utiliza o sistema de pulverização/extração deve-se prestar atenção a que o reservatório do agente de pulverização (28) esteja instalado.

(N) Colocar concentrado de limpeza no reservatório do agente de pulverização (28) e encher o resto com água (observar as indicações de dosificação na etiqueta do frasco Protex). Utilizar água morna (máx. de 30 graus). Temperaturas elevadas poderão danificar o aparelho, o tapete bem como os móveis.

(L) Solar a mangueira de aspiração (37) que se encontra no bloco do motor (2).

(O) Pendurar a mesma ao colocar o bloco do motor (2) no líquido de limpeza.

(D) Bloquear o recipiente apertando ambos fechos de golpes (3).

Ligar a mangueira de aspiração de pressão

(P) Empurrar a válvula de bloqueio (17) para o receptor no tubo de aspiração. Após isto, encaixar a peça do punho (1) no tubo de aspiração. Sujeitar, depois, com a mangueira de pressão (19) com o clipe da mangueira (15) na mangueira de aspiração (13).

(E) Após isto, empurrar-se a mangueira de aspiração (13) no cabo de ligação de aspiração de modo que as marcas coincidam e a mangueira de aspiração (13) se encaixe de maneira audível.

(Q) Após isto, colocar bem firme a mangueira de pressão (19) na embreagem rápida (5) no bloco do motor (2).

Empurrar, então, o segundo tubo de aspiração (com os olhais de pendurar) no tubo já previamente montado.

(S) Montar o bocal de pulverização/extração.

(T) Colocar a mangueira de pressão (12) sujeitada no bocal com a embreagem (39) na válvula de bloqueio (17) e bloquear girando. Após isto pressionar a mangueira de pressão (12) na sujeição de mangueira nos tubos de aspiração.

O interruptor giratório no aparelho deverá estar em "0".

(G) Ligar o cabo adutor (10)

O aparelho está pronto para funcionar.

Ligar o aparelho

(U) Girar o interruptor giratório (7) à posição de pulverização/extração.

A lâmpada de controle (6) deverá, então, iluminar-se.

Sistema de pulverização/extração

- * Pulverizar a solução de limpeza profundamente com pressão.
- * Dissolver a sujeira e lavar bem profundamente.
- * Aspirar a água suja com energia e direcionar novamente para o piso.

Tudo num processo de trabalho

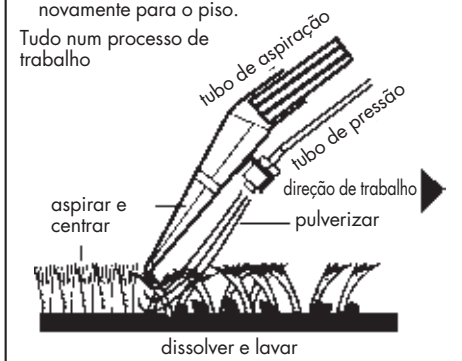

- T Colocar o boca de pulverização/extração sobre o tapete num canto do quarto sobre o tapete. Pressionar a alavanca da válvula (40) na peça do punho até que a solução de limpeza seja pulverizada. Depois conduzir o bocal que se encontra sobre o tapete numa linha reta sobre o tapete.

No fim da pista ou em caso de interrupções deve-se soltar a alavanca da válvula para interromper o jato de pulverização. Quando o líquido pulverizado for aspirado deve-se levantar o bocal e, com uma pequena cobertura, deve-se iniciar uma nova pista.

Assim, consegue-se tira por tira tratar toda a superfície.

Se, na pista limpada, sobrar um pouco de líquido, pode-se aspirar novamente estes pontos com a alavanca da válvula solta (40).

Devido à parte superior transparente do bocal de aspiração pode-se decidir à vontade quando se interromperá o processo.

- V Em lugares bem sujos deve-se colocar o duplo de líquido realizando a pulverização no movimento de avanço e na volta pulveriza-se outra vez e aspira-se ao mesmo tempo. Além disto, com a indicação "pulverizar somente" pode-se realizar um tratamento prévio.

Prestar atenção a que não se distribua líquido demais no tapete porque, assim, podem formar-se ondas e bolhas, as quais poderão formar-se novamente após um processo longo de secagem.

Para que se possa evitar um corrimento posterior do líquido que se encontra no tubo de aspiração deve-se manter o tubo de aspiração em posição vertical para cima somente com o motor em funcionamento.

Somente, após isto, deve-se ligar o aparelho.

Atenção!

Se o tapete tiver recebido anteriormente shampoo poderá ocorrer que, ao utilizar pela primeira vez o aparelho de pulverização/extração ocorra formação de espuma forte no recipiente de sujeira. Se, eventualmente, houver escapamento de espuma da purga de ar deve-se desligar o aparelho e esvaziar o recipiente de sujeira. Para evitar maior formação de espuma deite um copo de vinagre no recipiente de sujeira.

Uma formação ulterior de espuma fica praticamente excluída após a realização de uma limpeza profunda com o concentrado de limpeza de Thomas ProTex.

Não pisar no tapete enquanto o mesmo estiver úmido.

Uma formação de espuma elevada é praticamente excluída após uma limpeza profunda com concentrado Thomas ProTex porque o mesmo está equipado com um shampoo especial.

Enquanto o tapete está úmido não se deve pisar em cima do mesmo.

Limpar à úmido tapetes duros

- W Limpar com ajuda do adaptador de tapete duro, segundo o indicado na figura, utilizando os lábios de borracha indicando para acima na direção da seta empurrando para o bocal do tapete até ao top.

Assim pode-se lavar e secar num processo só os pisos lisos de cerâmica, pedras e plástico.

Limpeza de almofadas

- X Para a limpeza de almofadas de móveis ou de automóveis deve-se utilizar o bocal de pulverização/extração de almofadas (20). Tratando-se de móveis deve-se prestar atenção a que não se deite demasiado líquido porque segundo a constituição da camada inferior poderá levar muito tempo para secar. O bocal de pulverização/extração de almofadas (20) deverá ser empurrado diretamente para a válvula de bloqueio (17) e, girando a embreagem (39) consegue-se sujeitar a mangueira de pressão na válvula.

Afrouxar a mangueira de pressão girando a embreagem (39).

Confira a limpeza de tapete no que se refere ao processo de limpeza.

Após a limpeza à úmido

Retirar a ficha da tomada

- R Antes de remover o bloco do motor (2) deve-se afrouxar a mangueira de pressão (19).

- Ⓐ Remover o bloco motor (2) do aparelho e colocá-lo no recipiente coletor para evitar impurezas de água gotejante.
- Ⓑ Remover e esvaziar o tanque de agente de pulverização (a solução que não for utilizada poderá ser conservada num recipiente apropriado). Os recipientes de sujeira deverão ser esvaziados e bem limpidos.
- Ⓒ Para proteger as bombas e as válvulas deve-se encher o tanque do agente de pulverização com água clara, colocar nos recipientes e recolocar o bloco do motor (2).

Colocar em funcionamento o sistema de pulverização num piso sólido ou sobre uma pia.

Após isto, limpar ambos os recipientes e secar bem as partes desmontadas.

Limpeza do aparelho e cuidado

Antes de começar a limpar deve-se remover a ficha da tomada.

Nunca imergir a carcaça do motor na água.

Limpar e secar a carcaça do motor e o recipiente com um pano úmido.

Os recipientes bem sujos poderão ser lavados com água. Após isto, devem ser bem secados.

Os recipientes e as peças de acessório utilizadas deverão ser limpidas, após cada aspiração à úmido, com água quente e sabão, especialmente quando tiverem recebido líquidos colantes. Nunca utilizar detergentes abrasivos.

Ajuda em caso de avarias eventuais

Se, contrariamente ao esperado, o seu aparelho não funcionar bem, não precisa ir diretamente ao serviço após vendas. Examine, primeiramente, se a avaria apresenta somente causas pequenas:

Se durante a aspiração aparece poeira

- O filtro de proteção de papel e o filtro de espuma estão bem impermeáveis, estão bem sujeitados, há defeitos nos mesmos?
- Foi utilizado um filtro de proteção de papel original?

Se a força de aspiração se perde com o tempo

- O recipiente de sujeira está cheio?
- Os poros do filtro estão entupidos com pó fino ou ferrugem.
- O saco de filtro de papel está cheio?
- Os bocais, os tubos de prolongamento ou a mangueira de aspiração estão entupidos com sujeira? (remover a mangueira de aspiração com o aparelho ligado - a extensão e dilatação afrouxa o que se encontra entupido).
- Está sujo o filtro de proteção da turbina?

Se, de repente, a força de aspiração se perde

- A válvula flutuante do ar de aspiração está entupida? Então, poderá acontecer em caso de posição vertical extrema ou ao virar-se o aparelho. Desligar o aparelho, - a válvula caia para abaixo - e o aparelho estará novamente pronto para funcionar.

Quando o motor não funciona

- O fusível está ok, e há tensão?
- Os cabos, tomadas, fichas estão em ordem?
- Remover a tomada antes do teste.
- Nunca abrir sozinho o motor.

Quando não há saída de líquido de limpeza

- A bomba está ligada. A (lâmpada de controle 6 deverá estar iluminada!)
- Limpar a peneira do filtro de aspiração /37)
- Há líquido de limpeza no tanque de agente de pulverização?
- A mangueira de aspiração está livre no tanque de agente de pulverização?
- O bocal de pulverização está entupido?

Se o bocal de pulverização estiver entupido devem-se colocar os bocais, durante algum tempo, na água.

Após isto, ventilar bem forte.

Por amor ao meio ambiente respeitar o seguinte:

O material de embalagem, os aparelhos não mais usados e as garrafas de concentrado de limpeza não devem simplesmente serem jogados fora para sim reciclados.

Perguntar, por favor, na administração local, onde há um centro coletor mais próximo ou um lugar de reciclagem.

A poeira doméstica normal pode ser eliminada com o lixo normal.

Na canalização deve-se colocar somente o detergente diluído com água.

Em forma concentrada deve-se sempre levar o detergente a um centro coletor ou a um centro de reciclagem.

Serviço de após venda

Pergunte ao seu cliente o endereço ou o número de telefone do serviço competente de após venda de Thomas.

Indicar ao serviço de após venda os dados da placa de características que se encontra na parte posterior de seu Thomas 4 em l.

Para poder manter a segurança de seu aparelho devem ser realizados trabalhos de reparação, especialmente quando se trata de peças condutoras de energia, somente por pessoas eletricitas especializados. Em casos de avarias consulte o seu vendedor especializado ou diretamente o serviço de após venda.

A KERMI és TESZT által kiválóan minősített THOMAS gyártmányú MultiVac "4 in 1" COMPACT 20 és SUPER 30 folyadékporlasztós takarítógépek.

Fontos figyelmeztetések

Kérjük, olvassa el figyelmesen a használati utasítást, amely fontos információkat tartalmaz a takarítógép biztonságosságára, üzembe-helyezésére, használatára és karbantartására vonatkozóan.

Őrizze meg az utasítást és ha használt készülékét eladja, adja ezt is át az új tulajdonosnak.

A gyártó és kereskedő nem vállal felelősséget, ha a továbbiakban felsorolt előírásokat figyelmen kívül hagyja.

A takarítógépet nem szabad rendeltetésétől eltérően üzemeltetni, kizárólag háztartási használatra alkalmas!

Figyelem:

- A típus táblán megadott feszültségnek a tápfeszültséggel meg kell egyeznie.
A biztosíték min. 16 A.
- a készüléket nem szabad üzembe helyezni, ha
 - a csatlakozózsín sérült,
 - maga a készülék láthatóan sérült,
 - a motorblokkot valaha leejtették.
- a takarítógépet felnőtt személyek használják.
Ügyeljen arra, hogy gyermekek felügyelet nélkül ne játsszanak a készülékkel,
- változtatásokat a készüléken csak arra feljogosított szakszerviz végezhet,
- nem szabad a gépet olyan helyiségben használni, ahol tűzveszélyes anyagok találhatóak ill. különböző gázok képződhetnek,
- óvatosan járjon el lépcsők tisztításakor.
Győződjön meg róla, hogy a gép biztosan áll a lépcsőfokon és a szívócsövet ne feszítse túl nagy távolságra. Legjobb, ha munka közben egyik kezével magát a készüléket fogja, rögzíti,
- **szűrő vagy porzsák nélkül ne használja a készüléket száraz porszívásra,**
- ez a készülék nem alkalmas egészségre káros porszerű anyagok felszívására,
- oldószertartalmú folyadékokat, ú. m. festékhígító, benzin, olaj, valamint maró folyadékokat nem szabad a készülékkel felszívni,
- a takarítógépet nem szabad a szabadban tárolni, sem közvetlen nedvesség hatásnak kitenni,

- a szívócsövet ill. fejet/bekapcsolt készülék esetén/ ne emelje feje közvetlen közelébe – ez szemre, fülre veszélyes lehet,
 - ne a zsinórt húzza ki az aljzatból, mindig a dugasznál fogja meg,
 - a csatlakozózsínort ne húzza magas hőfokú hely közelében, sem vegyszeres folyadékban; éles peremen való átvezetése is kerüendő,
 - a készülék forró tűzhely vagy fűtőtest közelében nem tárolható,
 - a meghibásodott készüléket – beleértve a hálózati csatlakozózsínort is – csak szakember (szerviz) javíthatja!
 - nedves helyiségben, saját biztonsága érdekében, ne használjon hosszabbítózsínort,
 - a hálózati csatlakozót ki kell húzni:
 - üzemelés közben észlelt hiba esetén,
 - minden tisztítás előtt,
 - használat után mindenkor,
 - szűrőbetét cserélésekor,
 - nedves szivató vagy folyadékos szőnyegtisztítás után a tartályt haladéktalanul ürítse ki,
 - a tisztítószerez porlasztósugarat soha ne irányítsa fali csatlakozóaljzatokra, sem más elektromos készülékre,
 - vegyszereket, a tisztítófolyadék koncentrátumot ne engedjük gyermekek kezébe kerülni,
 - **csak az eredeti THOMAS tisztítófolyadékok használatával tökéletes a készülék működése és kiváló a tisztíthatóság.**
- Egyéb mosóporok használata a gépben is károsodást okozhat !!!
- érzékeny bőrűek kerüljék a tisztítófolyadékkal való közvetlen érintkezést,
 - a készüléken végzendő bármely művelet előtt a tárcsás kapcsolót „nulla” helyzetbe kell állítani, a hálózati csatlakozót pedig ki kell húzni.

A takarítógép alkalmazhatósága

A THOMAS MultiVac „4 az 1-ben” készülék por-szívóként használható szőnyegek, kárpitozott bútorok, szilárd padlózatok tisztításához és általában a szokásos lakástakarításhoz; a száraz szennyező anyagokat és folyadékokat egyaránt felszívja, pl. eldugult lefolyók tisztítására is alkalmas. Néhány egyszerű alkatrész használatával a szőnyegek és kárpitozott bútorok nedves tisztítását is megoldja.

A „4 az 1-ben” sokoldalúan használható termék. A kiporlasztott tisztítóoldat segítségével szőnyegek és kárpitozott bútorok, valamint szilárd padlózatok tisztítására alkalmas.

Külön előnye, hogy a tárcsás kapcsoló kiporlasztási funkciót jelölő szimbólumra állításával előáztatási művelet végezhető, tehát a készülék csak a tisztítóoldatot porlasztja be az anyagba, akár többször is, és nem szívja vissza. Végül a porlasztó-szívó program beállításával a szennyezett folyadék eltávolítható. Erősen szennyezett szőnyegek, textiliák esetén rendkívül hatékony tisztítást biztosít.

Nedves porszívóként alkalmazva csak vízalapú folyadékok jöhetnek szóba, gyúlékony folyadékokat nem szabad felszívni. Porszívóként a készülék csak száraz szennyezőanyagok és por eltávolítására alkalmas szőnyegek, padlózatról bútor- és autókárpitból!

A készülék összeállítása

A készülék futóműelemei külön találhatók a kartonban.

Talpgörgők felszerelése

- (A) ábra: A zárókallantyúkat (3) nyissa fel és a motorblokkot (2) emelje le.
- (B) ábra: A tisztítóoldat tartályát (28) és a tisztítófolyadék koncentrátumot vegye ki. A porszívótartályt (1) fordítsa fel nyílásával lefelé.
- (C) ábra: A könnyebb szerelhetőség érdekében javasoljuk a talpgörgők tengelycsapjait (30) két végükön megszírozni.
Először a tengelycsapokat (30) nyomja be a tartály alján található nyílásokba, majd a görgőket (4) ráhúzza együtt nyomja be ütközésig.
A tartályt (1) a felszerelt talpgörgőkkel (4) ezután állítsa talpára ill. a görgőkre és ellenőrizze a kifogástalan mozgathatóságot.

Motorblokk felhelyezése

- (D) ábra: A motorblokkot (2) úgy helyezze fel, hogy a motorház és a tartály pereme pontosan illeszkedjék. A kapcsolók a gégecső bemenő aljzattal egy vonalba kerüljenek, Ezután a zárókallantyúk (3) lehajításával rögzítse.

Gégecső behelyezése

- (E) ábra: A gégecsövet (13) úgy nyomja be a tartályon levő aljzatba, hogy a csőcsatlakozáson és az aljzaton látható illesztési jelek pontosan egymáshoz kerüljenek és a rugalmas rögzítőgomb helyére pattanjon. A gégecső kivételkor a csatlakozógyűrűt csavaró mozdulattal húzza kifelé.

A merev szívócső elhelyezése

- (F) ábra: A merev szívócsövet (14) tartozékaival és a gégecsővel (13) együtt összeszerelt állapotban fel lehet helyezni akasztógombja segítségével a készülék fogantyújának hátsó részén található beakasztó nyílásba, így mozgásnál sem igényel külön elhelyezést vagy egyik kézben történő hordozást.

Hálózati csatlakozószinór elhelyezése

- (G) ábra: A munka befejeztével a hálózati csatlakozószinórt (10), ahogy az ábra mutatja, lazán fel lehet tekerni és a fogantyún található bemélyedésre fel lehet akasztani.

Szűrőbetétek cseréje

Minden szűrőcsere előtt húzza ki a hálózati csatlakozót!

Papírszűrőzsák

- (K) ábra: A papír porzsákot (34) fogja meg a kartonnal megerősített nyílásrészén (35) és húzza rá a tartály belső szívócsönkjára (8). A papírszákot ezután igazítsa felkörben a tartály belső falához.
A speciális belső réteggel ellátott papírszűrőzsák nélkülözhetetlen a finom porszerű anyagok, ú.m. korom, fahamu, fűrészpor vagy cement, feltakarításához.
Nedves üzemmódban tilos a papírporzsák használata, mert elázik és tönkremegy!

J Motorvédő-szűrő

Minden nedves felszívás ill. folyadékporlasztós tisztítási művelet után ajánlatos a motorvédő-szűrő (33) szennyezettségének ellenőrzése, szükség esetén megtisztítása. Ehhez az úszógolyó szelep (38) kosarát – az alján látható jelek szerint – nyílirányban megdöntve emelje le és az alatta közepén található nyílásból a motorvédő-szűrő kerek szivacskorongot emelje ki.

A megtisztított vagy új szűrőt helyezze be, majd az úszógolyó szelep kosarát is tegye vissza és nyomja a helyére.

Tartozékok alkalmazása

Kapcsolható kefék szőnyegszívófej

Szőnyegek, szőnyegpadlók, valamint szilárd padlózatok, u.m. kőzetet, parketta, PVC tisztítására alkalmas.

Sima szilárd padlózatok esetén állítsa a kapcsoló billentyűt a  jelre, ekkor a keféket használva porszívózik.

Szőnyegek, szőnyegpadlók tisztításakor állítsa a kapcsoló billentyűt a  jelre, így a szívófej közvetlenül ráfekszik a szőnyegre.

Kárpitszívófej

Kárpitozott bútorok, matracok, autóülések és kisebb egyenletes felületek porszívózására alkalmas.

A szívónyílás melletti kárpitsíkok segítségével jól felszedhetők az odatapadt cérnamaradványok, szőszök.

Kényelmes alkalmazhatóság szempontjából elég pl. csak egy merev szívócsövet használni, vagy a fej közvetlenül is felfelhető a gégecső végére.

Fugaszívófej (Résszívófej)

Sarkok, barázdák, fugák és nehezen hozzáférhető, szűk helyek tisztítására alkalmas. A fugaszívófej szintén közvetlenül is felhelyezhető a gégecső végére.

Tárolás és szállítás

A tárcsás kapcsolót állítsa „0”-ra és a hálózati csatlakozót húzza ki. A csatlakozózsínort lazán tekerje fel és akassza a fogantyún található bemélyedésre.

A merev szívócső a szívófejjelel és gégecsővel együtt akasztó gombjainál fogva felhelyezhető a készülék fogantyújának hátsó részén található beakasztó nyílásba („F” és „G” ábra).

Porszívózás és száraz durva szennyeződés eltávolítása

- (A) ábra: A hálózati csatlakozó kihúzása után a motorblokkot (2) emelje le.
- (L) ábra: Ezután a motorblokk alsó részén kivezetett nyomócsövet (37) dugja be az ott található vakfoglalatba (36) (mivel száraz porszívósnál nincs szükség a tisztítófolyadék nyomócsövére).

Szűrő behelyezése

- (H) ábra: Először a habszivacs szűrőt (26), majd a papír védőszűrőt (27), végül pedig a rögzítőgyűrűt (25) helyezze fel az ábra szerint, a két szorítókalanttyú (31) ráfordításával pedig rögzítse.
- (K) ábra: A papír porzsákat (34) a nyílás körüli karton keretnél (35) fogva húzza rá a tartályon belül lévő szívócsokra (8). A porzsákat ezután simítsa körben a tartály belső falához. Univerzális szűrő esetén:
- (D) ábra: Helyezze vissza a motorblokkot (2). A készüléken lévő tárcsás kapcsolónak „0” helyzetben kell lennie.
- (G) ábra: A hálózati csatlakozót (10) dugja az aljzatba.

A készülék bekapcsolása

- (M) ábra: Száraz porszívóskor a tárcsás kapcsolónak (7) „szőnyegporszívófej” jelre állítva kell lennie.

A kontrollámpának (6) ekkor nem szabad világitania.

A készülék ezzel üzemkés.

Víz és nedves szennyezőanyagok felszívása

- (A) ábra: A hálózati csatlakozó kihúzása után a motorblokkot (2) emelje le.

Vigyázat! Nedves szívásnál ill. folyadékok felszívásakor a „H” ábra szerinti védőszűrőket valamint a papír porzsákat feltétlenül vegye ki, mert a nedvességtől tönkremennek.

Az univerzális szűrőbetét „I” ábra (32) természetesen nedves üzemmódban is használható.

- (L) ábra: Az úszószelepet (38) tartsa mindig tisztán és mozgathatóan, mivel ez automatikusan megszakítja a szivatást, amikor a tartály megtelik.
- (D) ábra: Helyezze vissza a motorblokkot (2). A készüléken lévő tárcsás kapcsolónak „0” helyzetben kell lennie.

- Ⓒ ábra: A hálózati csatlakozót (10) dugja az aljzatba.

A készülék bekapcsolása

- Ⓜ ábra: Száraz porszívókar a tárcsás kapcsolónak (7) „szőnyegporszívófej” jelre állítva kell lennie.

A kontrolllámpának (6) ekkor nem szabad világítania.

A készülék ezzel üzemkész.

Különböző tartályokból folyadékokat is át lehet szivtatni a gégecső vagy a merev szívócső segítségével.

Vigyázat! Ha a takarítógép tartályánál nagyobb térfogatú ill. magasabb folyadékszintű tartályból szivtat át folyadékot, akkor a készülék tartályának megtelével zárt üzőszelep esetén továbbra is átfolyik a folyadék a közlekedőedény elv alapján. Éppen ezért egyszerre csak részmennyiségeket szivasson át és időnként ürítse ki a takarítógép tartályát. Szivtatás után először a szívócsövet emelje ki a folyadékból, csak ezután kapcsolja ki a motort.

Vigyázat! Benzin, festékhígító, fűtőolaj, stb. felkavarásakor a szívólevegővel keveredve robbanásveszélyes elegyek vagy gőzök keletkezhetnek.

Aceton, savak és oldószerek a készülék anyagát károsíthatják. A kereskedelemben szokványos háztartási tisztítószerek és ezek szennyvizet minden további nélkül felszivatható. Nedves szivtatás után a tartályt és a többi alkatrészt meg kell tisztítani és száradni hagyni.

A folyadékporlasztós tisztítórendszer használata

Nedves tisztítás előtt

Győződjék meg róla, hogy a tisztítandó anyagok és felületek nedves tisztításra alkalmasak.

Nem használja a gépet gyenge, kéziszővött vagy nem színtartó szőnyegek tisztítására. Ennek eldöntéséhez tegyen a hígított tisztítóoldatból egy keveset fehér rongyra és azzal dörzsölje meg a szőnyeget egy kevésbé látható helyen. Ha nem maradnak a rongyon színezéknnyomok, akkor a szőnyeg színtartónak tekinthető. Ellenkező esetben a szőnyeget ne vesse alá nedves tisztításnak.

A szőnyeg nedves tisztítása előtt azt teljes felületén alaposan porszívózza ki. A tisztítás alatt és után jól szellőzzön a helyiség, hogy a száradás is gyorsan következhesse be.

Szőnyegtisztítás

- Ⓐ ábra: A hálózati csatlakozó kihúzása után vegye le a motorblokkot (2).
- Ⓑ ábra: A folyadékporlasztós tisztítórendszer használatakor ügyeljen arra, hogy a tisztítóoldat tartálya (28) benn legyen a helyén a készülékben.
- Ⓓ ábra: Öntsön 100–150 g tisztítófolyadék koncentrátumot az oldat tartályába (28) és töltsé azt fel teljesen vízzel. Csak kézmeleg vizet használjon (max. 30° C). A magasabb hőmérséklet nemcsak a készüléket, hanem a szőnyeget vagy kárpitozott bútort is károsíthatja.
- Ⓕ ábra: Húzza ki a motorblokk alsó felén a tisztítófolyadék csatlakozó nyomócsövet a vakfoglatból.
- Ⓖ ábra: Úgy helyezze vissza a motorblokkot a készülékre, hogy a nyomócsövet lógassa bele a tisztítóoldatos tartályba.
- Ⓖ ábra: Zárja le a gépet a két zárókalantú (3) lenyomásával.

Szívó- és nyomócső csatlakoztatása

- Ⓘ ábra: Csúsztassa a nyomószelep részt merev szívócső felső darabjának végén található vezetősínbe, majd a gégecsövet a szabályzó tolóka (11) felőli végdarabjával tolja össze a merev szívócsővel. A vékony nyomócsövet (19) ezután a pántokkal (15) erősítse a gégecsőhöz.
- Ⓙ ábra: A gégecsövet (13) úgy helyezze be a tartályon levő csatlakozó aljzatba (8), hogy a csatlakozási pontok egymáshoz kerüljenek és a gégecső karmantyúja bepattanjon a helyére.
- Ⓚ ábra: Végül a nyomócsövet (19) a motorblokk (2) oldalán található aljzatba (5) csatlakoztassa egyszerű benyomással.
- Ⓛ ábra: A nyomócső (19) egyik végén gyorscsatlakozó található, amely az (5) aljzatba egyetlen bepattintással behelyezhető, másik végén pedig egyszerű bajonett csatlakozó van a nyomószeléhez (17) való erősítéshez.
- Ⓜ ábra: Szerelje a merev szívócső végére a szőnyegtisztító fejet (18), amely egyben a tisztítóoldat porlasztó fúvókáját is tartalmazza.
- Ⓝ ábra: Miután az egyik végén a porlasztófúvókához erősített nyomócső (12) másik végét a bajonett csatlakozó segítségével a nyomószeléhez (17) illesztette, erősítse a nyomócsövet a merev szívócsőhöz az azon található vezető hornyokba való benyomással. A készüléken levő tárcsás kapcsolónak „0” helyzetben kell állnia.
- Ⓖ ábra: A hálózati csatlakozót dugja be az aljzatba és a készülék üzemelésre kész.

A szőnyegtisztító üzemeltetése

- U ábra: A tárcsás kapcsolót (7) állítsa a szőnyegtisztító porlasztós fejet ábrázoló jelre.

A kontrollámpának most világítania kell.

A folyadékporlasztós tisztítórendszer

- * A tisztító oldat nagy nyomással történő beporlasztása
- * A szennyezés feloldása és kimosása szálmélységig.
- * A szennyezett víz erőteljes felszívása, bolyhok kiegyenesítése.

Mindaz egyetlen menetben történik.

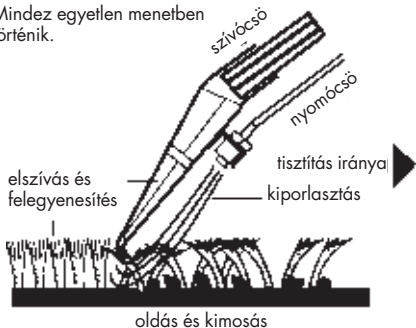

- T ábra: A folyadékporlasztós tisztítófejet a helyiség egyik sarkában helyezze a szőnyegre, innen kezdje a munkát. Ahogy fogja a szívócsövet, a szelepnnyitó kallantýút (40) nyomja le, amíg a tisztítóoldat nem kezd porlasztva kiáramlani a fuvókán keresztül. Ezután a szőnyegen nyugvó szívófejet hosszában lassan húzza végig a szőnyegen, mintegy egyenes sávot képezve.

A sáv végén ill. esetleges megszakításkor engedje fel a kallantýút, hogy az oldat kiporlasztását megszüntesse. Ha a sávon végighaladva a kiporlasztott tisztítóoldatot a szívófejjel egyidejűleg már felszedte, emelje meg kissé a szívófejet és könnyed áttemelő mozdulattal kezdje meg párhuzamosan az újabb sáv tisztítását. Így szorosan egymás mellé illeszkedő sávonként tisztítsa fel az egész felületet.

Ha a letisztított sávon még folyadéknyomok maradnának, felengedett kallantýúval (40), tehát folyadékporlasztás nélkül, ezeket a helyeket ismételtén szívassa fel. Mivel a szívófej felső része áttetsző műanyag, amelyen a belülről felszívott nedvességcseppek jól láthatók; könnyen megállapítható, hogy mikor fejeződött be a nedvesség felszívatása.

- V ábra: Erősen szennyezett helyeken a készülékkel kétszeres mennyiségű tisztítófolyadékot is adagolhat, és pedig előre

történő tolással folyadékot porlaszt a szőnyegre, visszafelé való húzással pedig ismét porlaszt és ugyanakkor a szívófej fel is szívja.

Ha a tárcsás kapcsolót „csak porlasztás” jelre állítja, ugyanígy könnyen elvégezhető ez az előkezelési művelet.

Ügyeljen arra, hogy ne kerüljön túl sok tisztítóoldat a szőnyegre, mert az hullámosodást vagy felpúposodást okozhat és ezek csak hosszadalmas szárítási eljárással korrigálhatók.

A tisztítás végeztével tartsa kissé ferdén felfelé a szívócsövet és járassa a motort, csak ezután kapcsolja ki, így a szennyes folyadék nem csorog vissza a szőnyegre.

Figyelme! Ha a szőnyeget korábban samponnal kezelték, a folyadékporlasztós tisztítórendszer első alkalmazásakor erőteljesebb habképződésre kerülhet sor a szennyvízfelfogó tartályban. Ha a légkieresztő nyíláson már hab jönne ki, kapcsolja ki a készüléket és ürítse ki a szennyvízgyűjtő tartályt. További habképződés megállítására ajánljuk 1 kis kávéscsésze ecet beöntését a szennyvíztartályba.

Fokozott habképződés a „4 az 1-ben” készülék egyszeri alkalmazása és THOMAS ProTex és ProFloor tisztítóoldat használata után kizárt, mivel a folyadék speciális habzágátlót tartalmaz.

Amíg a szőnyeg nedves, ne járjon rajta!

Szilárd padlózat takarítása

- W ábra: A szilárd padlóhoz való fejkiegészítőt (22) húzza rá a folyadékos szőnyegtisztító fejre (18). Így a síma kerámia-, kö-, műanyag- és fa padlóburkolatokat egyetlen munkafolyamatban tisztíthatja és száríthatja fel.

Kárpitozott bútorok tisztítása

- X ábra: Kárpitozott bútorok és autóülések tisztításához a kárpittisztító fejet (20) kell feltenni. Ügyeljen arra, hogy ne forduljon fel túl sok tisztítóoldatot, mivel a bútor felépítésétől függően jóval hosszabb száradási időre kell számítania.

A kárpittisztító fejhez (20) közvetlenül csatlakoztassa a nyomószelepet (17), majd ehhez a gégecsövet, tehát a merev szívócsőre nincs szükség.

ábra: Oldja ki a nyomócsövet úgy, hogy a nyomószelepnél lévő bajonett csatlakozót (39) elfordítva hialdja és így a nyomócső kihúzható.

Folyadékporlasztós tisztítás után végzendő

Húzza ki a hálózati csatlakozót.

- R ábra: A motorblokk (2) levétele előtt le kell oldani a nyomócsövet (19).

- A** ábra: Vegye le a készülékről a motorblokkot (2).
- B** ábra: A tisztítóoldat tartályát (28) vegye ki és ürítse ki. (A fel nem használt tisztítóoldat megfelelő tartályban a következő alkalomra tárolható.) A szennyvízfogó tartályt ürítse ki és alaposan mossa ki.
- C** ábra: A tisztítóoldat szivattyújának és szelepeinek kitiisztítása érdekében a tisztítóoldat tartályát töltsen meg tiszta vízzel, helyezze vissza a készülék tartályába és a motorblokkot (2) ismét erősítse vissza a helyére.
- A porlasztórendszeren fuvassa át a tiszta vizet kópadlóra vagy mosdókagylóba. Végül mindkét tartályt újra mossa ki és a szétszerelt alkatrészeket hagyja megszáradni.

A takarítógép tisztítása és karbantartása

Tisztítás előtt mindig ki kell húzni a hálózati csatlakozót!

A motorblokkot sohasem szabad vízbe meríteni!

A motorblokkot és a tartályt nedves kendővel törölje le és utána szárítsa meg. Az erősen szennyezett tartály vízzel kimosható, utána viszont alaposan ki kell szárítani.

A tartályt és a használt tartozékokat minden nedves szivatus után meleg szappanos vízzel meg kell tisztítani, különösen ragacos folyadékok szivatusa után. Karcoló súrolószereket nem szabad alkalmazni!

Hibaelhárítás

Ha az alábbi hibák jelentkeznek az üzemelés során, ezek esetleg közvetlenül elháríthatók, egyébként forduljon szervizhez:

Működés közben por száll ki a készülékből

- vizsgálja meg, hogy a szűrőbetét hibátlan-e, felhelyezése megfelelő és szorosan illeszkedő legyen;
- csak eredeti szűrőbetétet használjon,
- ellenőrizze a porzsákat, ha szakadt, cserélje ki.

A szívóerő fokozatosan csökken

- szennyezőanyagtartály esetleg megtelt;
- a szűrőbetétet esetleg finom por vagy korom tölte el;
- a szívófejet, a merev szívócsövet és a gégecsövet eltömte a szennyeződés. (Bekapcsolással készülvél szedje szét a szívócsöveket, a szennyeződés így fellazulhat és kifuvódhat.)

A szívóerő hirtelen lecsökken

- az úszószelep elzárja a szívólevegőt, amely leginkább akkor fordulhat elő, ha a készüléket erősen ferde helyzetben használja vagy feldönti. A készüléket kapcsolja ki, az úszószelep ekkor visszaesik és a készülék ismét használható.

A motor nem működik

- vizsgálja meg a biztosítékokat, hogy a készülék kap-e áramot;
- vizsgálja meg a csatlakozószinór, dugasz és aljzat sértetlenségét;
- vizsgálat előtt a hálózati csatlakozót húzza ki;
- semmi esetre sem szabad a motort felnyitni!

Nem jön ki a tisztítóoldat

- lenyomta-e a porlasztó nyomószelep kapcsoló kallantnyújtát (a kontrollámpának (6) világítania kell);
- van-e tisztítóoldat a tartályban;
- belül a felszívócső szabadon belóg-e a tisztítóoldat tartályába;
- tisztítsa meg a felszívócső végén levő kis szűrőt;
- esetleg eltömődött a porlasztónyílás. Ha a porlasztónyílás tömődött el, akkor az azt tartalmazó négyszögű műanyag idomot sínszerű illesztéséből húzza ki és áztassa tiszta vízben. Utána erősen fújja át. Visszahelyezéskor ügyeljen arra, hogy a porlasztófej párhuzamosan álljon a szívófejjel.

Minőségtanusítás	Super	Compact
Hálózati feszültség	230 V	230 V
Biztosíték	16 A	16 A
Max. teljesítményfelvétel	1100/1400 W	1100/1400 W
Max. alulnyomás (szívás)	180 mbar	180 mbar
Max. szivattyúnyomás	4 bar	4 bar
– max., továbbított mennyiség	0,65 l/min	0,65 l/min
Tartály befogadóképessége	30 l	20 l
Szennyvíz befogadó képesség	20 l	14 l
– folyadékporlasztásos tisztításnál	14 l	10 l
Tisztítóoldat tartálya	10 l	6 l
A készülék hatóságára	10 m	10 m
Mért zajteljesítményszint LWA	84 dB	84 dB

Kizárólagos képviselő és importőr:

WELTECH Kft

1097 Budapest, Pápay I. u. 3.
Tel/fax: 215-0096
Tel: 215-0096, 215-8924, 218-0666

Bu kullanma talimatını lütfen dikkatlice okuyunuz. Bu kullanma talimatı, Thomas 4 in 1' in emniyeti, kurulması, kullanımı ve bakımı konularında önemli bilgiler içermektedir. Kullanma talimatını iyi saklayınız ve lüzumu halinde malla birlikte sonraki sahibine veriniz. Aşağıda belirtilen hususlara uyulmaması halinde imalatçı her hangi bir mesuliyet kabul etmez. Thomas 4 in 1 Super 30 yanlış, yani öngörülenin aksine kullanılmamalıdır. Bu alet sadece evde kullanım amacına yöneliktir.

- Besleme gerilimi model etiketindeki gerilime uygun olmalıdır. Sigorta en azından 16 A olmalıdır.
- Aleti aşağıdaki hallerde çalıştırmayınız:
 - Cereyan kablosunda hasar olması halinde,
 - Alette gözle görülen hasar olması halinde,
 - Motor kısmının bir defa yere düşmesi halinde.
- Emiciyi nakliye hasarı konusunda kontrol ediniz.
- 4 in 1 yetişkinler tarafından kullanım için öngörül-müştür. Bu nedenle çocukların kontrolsüz bir şekilde elektrik süpürgesiyle oynamamalarına dikkat ediniz.
- Alette yapılacak değişiklikler sağlığını tehlikeye sokabilir. Bu sebepten dolayı sadece uzman bir atölyede tamir ettiriniz.
- İçerisinde yangın tehlikesi arzeden malzemelerin bulunduğu veya gazların oluştuğu odalarda aleti kesinlikle kullanmayınız.
- Merdiven basamaklarını temizlerken çok dikkatli olunuz. Aletin, merdivenin zemininde sağlam bir şekilde durmasını ve hortumun mevcut uzunluğundan daha fazla çekilmemesini sağlayınız. Her defasında elektrikli süpürgeyle merdiven basamağı süpürmeniz halinde, düşmemesi için süpürgeyi elinizin biryle sıkı tutunuz.
- Filtreyi, kullanma talimatında belirttiği gibi düzenli aralıklarla değiştirmeniz iyi olur.
- 4 in 1'i, içerisine filtre takılmadığı zaman kuru süpürme için kullanmayınız.
- **Dikkat!** Bu alet sağlığa zarar verici tozları süpürmek için uygun değildir.
- Örneğin boya incelticisi, yağ ve benzin gibi eritici maddeler ve yakıcı maddeler içeren sıvıları emerek süpürmeyiniz.

- Dışarıda ve direkt neme maruz bırakmayınız.
- Ventillerin ve boruların (alet açıkken) başınızın yakınına gelmemesi gereklidir, örneğin göz ve kulaklar için tehlike.
- Prizden çıkartırken hiç bir zaman kablodan tutup çekmeyiniz, fişi çekip çıkartınız.
- Cereyan kablosunu hiç bir zaman sıcaklığa veya kimyasal sıvılara maruz bırakmayınız ve keskin kenarlar veya yüzeyler üzerinden çekmeyiniz.
- Bu aracın bağlantı kablosu zarar gördüğü takdirde tehlikeli bir durumun oluşmasını önlemek için üreticisi veya onun servisi veya benzer vasıflara sahip bir hahıs tarafından degiştirilmesi gerekir.
- Süpürgeyi ısıtma aletlerinin direkt yanında muhafaza etmeyiniz.
- Thomas 4 in 1'i asla kendiniz tamir etmeyiniz. Sadece yetkili müşteri hizmetleri servis istasyonuna tamir ettiriniz.
- Sadece orjinal yedek parça kullanınız.
- Islak odalarda uzatma kablosu kullanımından kendi emniyetiniz gereği kaçınılması gereklidir.
- Aşağıdaki hallerde cereyan fişini çıkartınız:
 - Çalıştırırken arıza olması halinde,
 - Her temizlik ve bakımdan önce,
 - Kullandıktan sonra,
 - Her defasında filtre değiştiren,
- Temizlik malzemesi püskürtücüsünü hiç bir zaman prizlere veya elektrikli aletlere çevirmeyiniz.
- Islak olarak süpürdükten veya püskürterek temizlik yaptıktan sonra depoyu derhal boşaltınız.
- Kimyasal maddeler (püskürtme maddesi, temizlik maddesi) çocukların eline geçmemelidir.
- **Dikkat!** Sadece orjinal Thomas-Temizlik Maddelerinin kullanılması halinde aletin fonksyonu ve temizleme etkisi sağlanabilir.
- Cildi hassas olan kişilerin temizlik maddeleriyle direkt temastan kaçınmaları iyi olur.
- **Alette her hangi bir çalışma yapmadan önce şalter pozisyonunu "Sıfır" a getiriniz ve fişi çekiniz.**
- Temizlik konsantresinin mukaza zarlarına (göz, ağız, vs.) gelmesi halinde buraları derhal bol suyla yıkayınız.

Montaj tarifi

Döner tekerlerin takılması

- (A) Yaylı kapağı (3) açınız motor başlığını (2) çıkartınız.
- (B) Püskürtme maddesi deposunu (28) ve temizlik sıvısını çıkartınız. Tankı (1) ağız aşağı gelecek şekilde koyunuz.
- (C) Montajı kolay yapabilmemiz için her iki uçtaki kamaları (30) açmanızı tavsiye ederiz. Önce kamaları (30) tankın (1) tabanına sokunuz, daha sonra döner tekerlerle (4) birlikte dayanağa kadar bastırınız. Takılmış döner tekerli (4) depoyu (1) tekerlerin üzerine koyunuz ve fonksiyon kontrolünde bulununuz.

Motor bahliğının takılması

- (D) Motor başlığını (2), kapağın ve tankın yüzeyi bir birine uyacak şekilde koyunuz. Daha sonra iki yaylı kapağı (3) bastırınız.

Emme hortumunu takmak

- (E) Emme hortumunu (13), emme kirişlerinin ve emme bağlantı parçasının işaretli yerleri birbirlerine uyacak ve düğme yerine oturacak şekilde emme kirişlerine (8) bastırınız. Hortumu çıkartmak için hortum bağlantı parçasını çevirerek çekiniz. Daha sonra istenilen aksesuar takılabilir.

Emme borusu tutucusu

- (F) Emme borusunu (14), aksesuar ve emme hortumu (13) ile birlikte komple aletin arka tarafına takınız.

Kablo gözü

- (G) Cereyan kablosu (10), süpürdükten sonra resimde görüldüğü gibi sarılıp kablo gözüne yerleştirilebilir.

Filtre değiştirme

Her defasında filtre değiştirmeden önce fişi çekiniz!

Kağıt filtre torbası

(Sipariş no: 787092/787102)

- (K) Kağıt filtre torbasını (34) kartonun kenarından (35) tutunuz ve emme kulaklarından (8) iyice bastırınız.
- (J) **Motoru koruyucu filtre**

Her defasında ıslak olarak süpürdüğünüz ve püskürtme ekstrasyonu ile temizlik yaptığınız zaman motoru koruyucu filtreyi (33) kirlenme konusunda kontrol ediniz ve gerekmesi halinde temizleyiniz. Bunun için bilyalı supabı (38) ok

istikametinde açınız ve motoru koruyucu filtreyi emme aralığından çıkartınız. Temizlenmiş ya da yeni filtreyi yerleştiriniz ve daha sonra bilyalı supabı takınız.

Temizlik maddesi konsantresi

Thomas 4 in 1'inizde 0,5 litre Protex temizlik maddesi konsantresi bulunmaktadır. İçeriği her biri 10 litre olmak üzere 2-3 dolumluk için yeterlidir. Bu miktar 10 litrelik püskürtme maddesi deposuna 1 ile 1/2 fincan (150-250 ml) miltarına tekabül eder ve yaklaşık 50 m² bir yüzey için yeterlidir.

Kuru süpürmek

Döner tekerlerin takılması

- (D) Motor başlığını (2), kapağın ve tankın yüzeyi bir birine uyacak şekilde koyunuz. Daha sonra iki yaylı kapağı (3) bastırınız.
- (L) Daha sonra motor başlığında (2) takılı emme hortumunu (37) bunun için öngörülen tutucuya (36) bastırınız.

Filtre takmak

- (H) Önce hava yastıklı filtreyi (26), daha sonra kağıt koruyucu filtreyi (27) ve germe halkasını (25) takınız ve önceden takılmış döner kelepçelerle (31) iyice tutturunuz.
- (K) Kağıt filtre torbasını (34) kartonun kenarından (35) tutunuz ve emme kulaklarından (8) iyice bastırınız. Daha sonra kağıt filtre torbasını tank duvarına dayayınız.
- (D) Motor başlığını (2) takınız. Aletteki döndürme şalterin "0" da olması gereklidir.
- (G) Kabloyu cereyana (10) takınız.

İşletmeye almak

Alet açınız

- (M) "Kuru süpürme" işinde döndürme düğmesinin (7) "halı supabı" sembolüne getirilmiş olması gereklidir.

Kontrol lambasının (6) yabmaması gereklidir:

Alet çalışmaya hazırdır.

Islak süpürmek

Montaj

- (A) Fişi prizden çekiniz ve motor başlığını (2) çıkartınız. Dikkat! Emerek sıvı madde süpürmeden önce filtreyi daima çıkartınız. Aksi takdirde filtre işe yaramaz hale gelir.
- (L) Bilyalı supabı (38) daima temiz ve hareket edebilir halde tutunuz. Bilyalı supab tank dolduğunda süpürme işini otomatik olarak durdurur.

Sert zemini ıslak olarak temizlemek

- (W) Sert zemin adaptörünün resimde görüldüğü gibi lastik ucu yukarı bakacak şekilde ok istikametinde dayanağa kadar halı supabına itilmesi gereklidir.

Bununla düz seramik, tas ve plastik zeminleri bir iş sürecinde temizleyip kurutabilirsiniz.

Döşeme temizliği

- (X) Döşemeli mobilyanızı veya araba koltuklarını temizlemek için döşeme püskürtme ekstrasyon supabını (20) kullanınız.

Her altlığın kuruması için uzun süre gerektiğinden döşemelere çok fazla sıvı sürülmemesine dikkat ediniz.

Döşeme püskürtme ekstrasyon supabını (20) direkt kapatma ventiline (17) takınız, kuplajı (3) çevirerek basınç hortumunu supaba takınız.

Basınç hortumunu kuplajı (39) çevirerek çıkartınız.

Temizliğin nasıl yapılacağı konusunda halı temizleme bölümüne bakınız.

Temizlikten sonra

Fişi çekiniz.

- (R) Motor başlığını (2) çıkartmadan önce basınç hortumunun (19) çıkartılması gereklidir.
- (A) Motor başlığını (2) aletten çıkartınız, damlayan su sonucu kirlenmesini önlemek için bir kabın içerisine koyunuz.
- (B) Püskürtmemaddesi deposunu (28) çıkartınız ve boşaltınız. (Kullanılmamış temizlik maddesi uygun bir kabın içerisinde muhafaza edilebilir). Kir tankını boşaltınız iyice temizleyiniz.
- (O) Pompaların ve supabların bakımı için püskürtme maddesi deposunu berrak suyla doldurup kabın içerisine koyunuz ve motor başlığını (2) tekrar takınız.

Püskürtme sistemini düz zemin üzerinde veya yıkama lavobasında çalıştırınız.

Daha sonra her iki tankı da temizleyiniz ve sökülmüş parçaları iyice kurutunuz.

Aletin temizlenmesi ve bakımı

Temizlemeden önce daima fihi prizden çekiniz!

Motor kasasını asla suya sokmayınız!

Motor kasasını ve depoyu ıslak bezle siliniz ve sonradan kurutunuz.

Muhtemel arıza halinde

Süpürürken toz çıkması halinde:

- Kağıt koruyucu filtre ve hava yastıklı filtre kaçak mı yapıyor, iyi takılmış mı veya hasarlı mı?
- Kağıt koruyucu filtre orjinal mı?

Emme gücünün aniden düşmesi halinde:

- Bilyalı supab emme havasını durdurdu mu? Aşırı yan konumda veya aletin yana yatması halinde böyle bir şey olabilir. Emiciyi kapatınız – Bilyalı supab aşağı düşer – Alet tekrar çalışmaya hazırdır.

Temizleyici sıvı çıkmaması halinde:

- Pompa açık mı (kontrol lambasının [6] yanması gereklidir)?
- Emme filtresi süzgecini (37) temizleyiniz.
- Püskürtme maddesi deposunda temizlik maddesi var mı?
- Emme hortumu püskürtme maddesi deposuna serbestçe takılı mı?
- Püskürtme supabı tıkanmış mı?

Пожалуйста, внимательно прочтите приведенную в данном Руководстве по эксплуатации информацию. Она содержит важнейшие указания по технике безопасности, монтажу, эксплуатации и техническому обслуживанию агрегатов типа "THOMAS 4 in 1". Бережно храните Руководство по эксплуатации и передавайте его возможному последующему владельцу. Изготовитель не несет никакой ответственности в случае несоблюдения ирпведенных ниже указаний. Агрегаты типа "THOMAS 4 in 1" не должны применяться неправильным образом, т. е. не в соответствии с предусмотренными требованиями по эксплуатации. Данные агрегаты служат для использования только в домашнем хозяйстве.

- Указанное напряжение на фирменной табличке должно соответствовать напряжению питающей сети. Минимальная величина предохранителей составляет 16 А.
- Агрегат не должен входить в эксплуатацию в случае, если:
 - поврежден сетевой соединительный кабель.
 - агрегат имеет видимые повреждения.
 - хотя бы раз упала моторная часть агрегата.
- Проверьте пылесос на отсутствие транспортных повреждений.
- Удалите упаковку и утилизируйте ее согласно местным предписаниям.
- Агрегаты типа „Thomas 4 in 1“ предусмотрены только для пользования взрослыми лицами. В связи с этим следите, пожалуйста, за тем, чтобы дети не играли без присмотра с пылесосом.
- Изменения, внесенные в агрегат могут вредить вашему здоровью. Поэтому предоставленное проведение ремонта агрегата только специализированной мастерской.
- Ни в коем случае не используйте агрегат в помещениях, в которых хранятся огнеопасные материалы или в которых образовались газобразные вещества.
- Необходима предельная осторожность, если Вы очищаете лестничные ступени. Убедитесь, что агрегат имеет надежное положение на полу лестничной клетки и следите за тем, чтобы шланг не был полностью нагнуч на всю имеющуюся длину. В том случае, если Вы используете пылесос на лестничных ступеньках, удерживайте его одной рукой.
- Не пользуйтесь моющим пылесосом для сухого всасывания, если система фильтров не встроена соответственно руководству по эксплуатации.
- **Внимание!** Агрегаты данных исполнений не предусмотрены для очистки от вредной для здоровья пыли.
- Не засасывайте содержащие растворители жидкости, такие, как, например, разжижители для лака, масла, бензин, а также агрессивные жидкости.
- Не оставляйте агрегаты на открытом воздухе и не подвергайте их прямому воздействию влаги.
- Насадки и трубки при включенном агрегате не должны находиться в непосредственной близости от головы, так как в этом случае возникает опасность повреждения глаз и ушей.
- Ни в коем случае для удаления штепсельной вилки из розетки не тяните за кабель, а только за саму вилку.
- Следите за тем, чтобы сетевой соединительный кабель не подвергался ни нагреву, ни воздействию агрессивных химических жидкостей, и не касался при натяжении острых кромок или поверхностей.
- Поврежденный соединительный провод этого устройства опасен; в случае повреждения провод должен быть заменен предприятием-изготовителем или его службой сервиса, или другим квалифицированным специалистом.
- Не храните пылесос в непосредственной близости от отопительных устройств.
- Ни в коем случае не ремонтируйте агрегаты самостоятельно, а передайте их для ремонта имеющим на это право отделением службы Заказчика.
- Применяйте только оригинальные запасные части.
- В интересах Вашей собственной безопасности необходимо избегать применения удлинительного кабеля во влажных помещениях.
- Сетевую вилку необходимо удалить из розетки
 - при неисправностях во время эксплуатации
 - перед каждой чисткой и техническим обслуживанием.
 - по окончании использования
 - при каждой замене фильтра
- Перед тем, как подвергнуть агрегат утилизации отрежьте, пожалуйста, сетевой соединительный кабель.
- Ни в коем случае не направляйте струю моющего средства на сетевые розетки или электрические приборы.
- После всасывания жидкостей или распыления моющих средств незамедлительно опорожните резервуар.
- Химическое вещество (распыляемое чистящее средство) не должно попадать в руки детей.
- **Внимание!** Только при использовании оригинального чистящего средства фирмы "Thomas" могут гарантироваться полное функционирование агрегата и эффективное действие чистящего средства.
- Лица с восприимчивой кожей должны избегать прямого контакта с чистящим раствором.
- **Перед проведением каких-либо работ на агрегате необходимо установить переключател в нулевое положение и удалить сетевой штепсель из розетки.**
- В случае попадания чистящего концентрата на слизистые оболочки (глаза, ротовую полость и т. п.) их необходимо промыть большим количеством проточной воды.

Монтаж

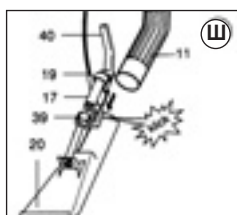
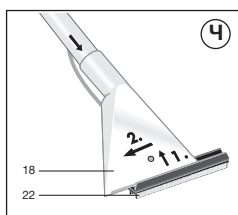
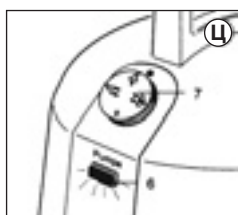
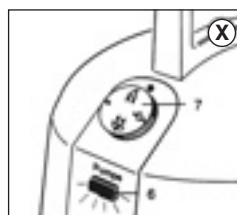
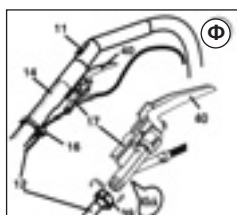
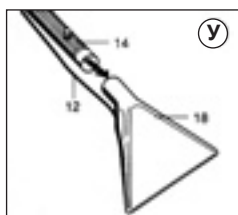
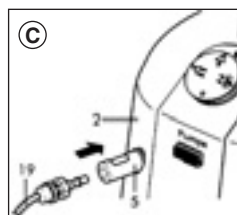
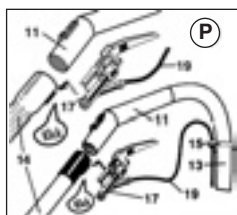
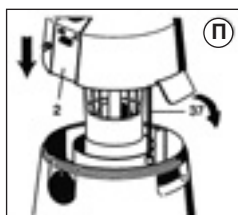
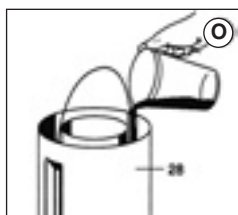
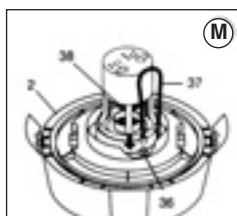
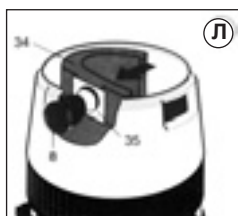
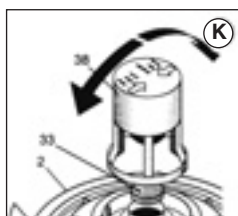
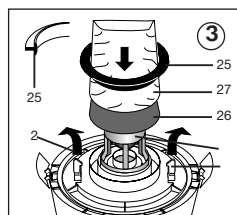
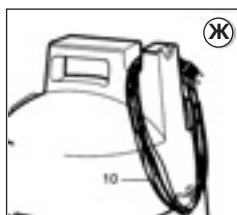
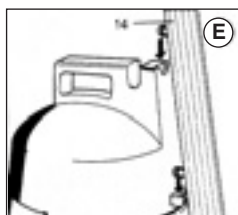
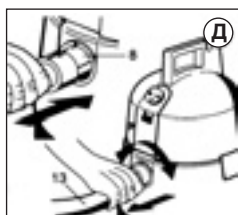
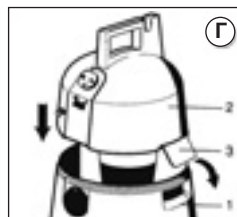
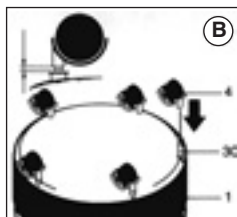
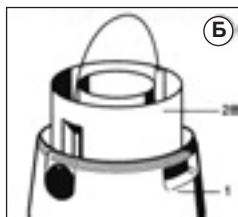
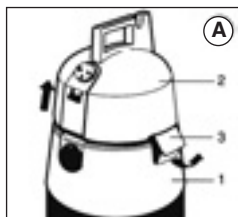

Мы поздравляем Вас с замечательной покупкой!
Используйте все возможности Вашего агрегата путем правильной эксплуатации.

Возможности применения

Агрегаты типа "THOMAS 4 in 1" могут использоваться в качестве пылесосов для очистки ковровых покрытий, мягкой мебели, гладких полов и напольных покрытий и для регулярного ухода за жилыми помещениями; они могут поглощать как пыль, так и жидкости, например, они могут освобождать забившиеся кухонные раковины и другие сливы. Путем минимального количества ручных операций Ваш агрегат типа "THOMAS 4 in 1" может быть оснащен прилагаемыми стандартными принадлежностями для влажной очистки Ваших ковровых покрытий или мягкой мебели. Агрегаты типа "THOMAS 4 in 1" являются многоцелевыми изделиями. В области распыления моющих средств они предусмотрены для чистки ковровых покрытий, мягкой мебели и гладких полов и напольных покрытий с применением чистящего раствора. При использовании насадки для мытья окон он также ориентирован для чистки окон. При всасывании жидкостей речь может идти только о жидкостях на водяной основе; агрегат ни в коем случае не должен применяться для удаления возгораемых жидкостей. Режим всасывания пыли предусмотрен для удаления сухой грязи и пыли с ковровых покрытий, полов, мебели и гардин.

Описание монтажа

Извлеките агрегат из коробки, удалите весь упаковочный материал и идентифицируйте появившиеся ниже детали и функции с чертежами в начале данного Руководства по эксплуатации, которые должны Вам помочь и пояснить последующие указания. Требуемые для ходовой части детали по рисункам, обусловленным технологией упаковки, прилагаются в упаковке в разобранном состоянии.

Монтаж направляющих роликов

- А** Откройте защелкивающиеся скобы (3) и снимите блок двигателя (2).
- Б** Удалите резервуар распыляемого моющего средства (28) и чистящую жидкость. Резервуар (1) установите отверстием вниз.
- В** Для облегчения монтажа мы рекомендуем штифты (30) с обеих концов слегка смазать жиром. Сначала установите штифты (30) в основание резервуара (1), затем совместно с направляющими роликами (4) прижмите до упора Резервуар (1) с установленными направляющими роликами (4) установите на ролики и проведите контроль функционирования.

Установка блока двигателя

- Г** Блок двигателя (2) установите таким образом чтобы совпали плоскости колпачка и резервуара. Затем прижмите обе защелкивающиеся скобы (3).

Подключение всасывающего шланга

- Д** Всасывающий шланг (13) таким образом введите во всасывающий патрубок (8) чтобы совпали маркировки на всасывающем патрубке и соединительном элементе всасывающего шланга и вошли в фиксированное положение кнопки. Для снятия шланга оттяните соединительный элемент, одновременно вращая его. После этого может быть подключена желаемая дополнительная принадлежность.

Держатели всасывающей трубки

- Е** Всасывающую трубку (14) в комплекте с установленной дополнительной принадлежностью и всасывающим шлангом подвесьте на заднюю стенку агрегата.

Хранение кабеля

- Ж** После использования сетевой соединительный кабель (10) может быть как это показано на рисунке, смотан и подвешен в кабельном желобе.

Замена фильтра

Перед каждой заменой фильтра вытаскивайте сетевой штепсель!

Внимание!

Гигиена при замене фильтра и опорожнении всасывающей емкости

При замене любых установленных в агрегате фильтрующих систем (например, пенорециркуляционного фильтра, бумажного защитного фильтра, бумажного фильтрующего мешка, защитного фильтра турбины и т.д.) для опорожнения всасывающей емкости используйте, пожалуйста, прилагаемые гигиенические перчатки.

Запасные перчатки можно приобрести в любой специализированной торговле.

Бумажный фильтровальный мешок

- Л** Возьмите бумажный фильтровальный мешок (34) прижмите к всасывающему патрубку (8). После этого уложите бумажный фильтровальный мешок вдоль стенки резервуара.

Бумажные фильтровальные мешки с внутренним нагружением фирмы "THOMAS" являются необходимыми при засасывании мелкодисперсной пыли, например, сажи, древесной золы, опилок или цемента. Кроме того, их применение рекомендуется также для нормального режима эксплуатации, так как они улучшают как задерживающую способность, так и гигиену при опорожнении.

Моторозащитный фильтр

К После каждого процесса засасывания и рабочего процесса распыления проверить моторозащитный (33) фильтр на загрязнение и в необходимости почистить. Для этого открыть поплавковый клапан (38) в направлении стрелки и моторозащитный фильтр выбрать из всасывающего отверстия. Почистенный или же новый фильтр снова заложить в исходное положение и насадить опять поплавковый клапан.

Чистящий концентрат

Ваш THOMAS 4 в 1 содержит 0,5 л ProTex очистительного концентрата. Указание на применене и дозировку берите пожалуйста с этикетки бутылки.

Ирименение принадлежности Переключаемая насадка для чистки ковровых покрытий

Данная насадка предусмотрена для очистки ковров и ковровых покрытий, а также для таких твердых покрытий, как кирпич, паркет и пластик. При помощи переключающей кнопки она может быть установлена на соответствующий вид пола: Твердые покрытия очищаются с выступающим венцом щетки, для этого переключающую кнопку установите на символ .

Ковровые покрытия очищаются с втянутым вехцом щетки, для этого перключающую кнопку установите на символ .

Насадка для очистки мягкой мебели

Для очистки мягкой мебели, матрацев и небольших неплюских поверхностях. Благодаря имеющемуся на насадке устройству поднятия нитей хорошо засасываются также нитки и волосы. Для удобной манипуляции эта насадка может применяться или только со всасывающей трубкой, или устанавливаться непосредственно в зажимной элемент всасывающего шланга.

Насадка для очистки узких щелей

Она служит для тщательной очистки углов, щелей, швов и особо узких пространствах. Насадка для очистки узких щелей также может устанавливаться непосредственно в зажимной элемент всасывающего шланга.

Хранение и транспортировка

Установите поворотный переключатель в положение "0" и вытните сетевой штепсель. Сетевой соединительный кабель смотайте на руке в большие кольца, начиная при этом процесс наматывания от иылесоса, и повесте его в кабельном желобе. Всасывающая трубка может быть в комплекте с насадкой и шлангом подвешена в держателях на моторной части (смотри рисунки E и Ж).

Режим сухого всасывания

Монтаж

- А** При вытнутым сетевом штепселе снимите блок двигателя (2).
- М** После этого находящийся в блоке двигателя (2) всасывающий шланг (37) установите в предусмотренный для этого держатель (36).

Установка фильтров

- З** Вначале установите пенорезиновый фильтр (26), затем бумажный защитный фильтр (27), а также зажимное кольцо (25) и закрепите при помощи предварительно установленных скоб (31).
- Л** Возьмите бумажный фильтровальный мешок (34) за картонную часть (35) и прочно прижмите к всасывающему патрубку (8). После этого уложите бумажный фильтровальный мешок вдоль стенки резервуара.
- Г** Установите блок двигателя (2). Поворотный переключатель на агрегате должен находиться в положении "0".
- Ж** Подключите сетевой соединительный кабель (10).

Ввод в эксплуатацию Включение агрегата

- Н** При рабочем процессе "Режим сухого всасывания" поворотная кнопка (7) должна быть установлена на символ "Насадка для очистки ковровых покрытий".
Контрольная лампа (6) не должна гореть.
Агрегат готов к эксплуатации.

Режим всасывания жидкостей

Монтаж

- А** При вытянутах сетевом штепселе снимите блок двигателя (2).
Внимание! Перед всасыванием жидкостей всегда удаляйте фильтр-салфеточный блок, так как в противном случае он приводится в негодное для применения состояние.
М Поплавковый клапан (38) всегда поддерживайте в рабочем состоянии и обеспечивайте его чистоту. Он автоматически прерывает всасывание, когда резервуар становится полным.
Г Установите блок двигателя (2). Поворотный переключатель на агрегате должен находиться в положении "0".
Ж Подключите сетевой соединительный кабель (10).

Ввод в эксплуатацию Включение агрегата

- Н** При рабочем процессе "Режим всасывания жидкостей" поворотная кнопка (7) должна быть установлена на символ "Насадка для очистки ковровых покрытий".

Контрольная лампа (6) не должна гореть. Агрегат готов к эксплуатации.

Жидкости из резервуаров могут всасываться непосредственно при помощи всасывающего шланга или, соответственно, всасывающей трубки. **Особую осторожность следует соблюдать при всасывании жидкостей из резервуаров или емкостей, уровень жидкости в которых находится выше, чем сам агрегат, и объем которых является большим, чем вместимость всасывающего резервуара агрегата.** В этом случае при полном резервуаре и закрытом поплавковым клапане жидкость может продолжать перетекать согласно принципу сифона. Поэтому в подобных случаях придется отсасывать порциями и периодически очищать всасывающий резервуар агрегата. По окончании работы сначала поднимите всасывающую трубку из жидкости и лишь после этого отключите двигатель.

Внимание! Бензин, растворители, лагуз и т. п. и смеси с турбулизацией и смешиванием со всасываемым воздухом могут образовывать взрывоопасные газы или смеси. Ацетон, кислоты и растворители могут агрессивно воздействовать на материалы, применяемые в конструкции агрегата. Грязная вода с обычными бытовыми моющими средствами, образующаяся при мытье полов, может всасываться без всяких опасений. После всасывания жидкостью резервуар и все использованные детали необходимо очистить и просушить.

Использование распылительно-экстракционной системы

Перед влажной очисткой ковровых покрытий

Убедитесь в том, что все, что Вы желаете очистить, в режиме распыления жидкости. Допускает это Вы не должны использовать агрегат для очистки тонких ковров, ковров ручной работы и ковра с неводостойкой окраской.

Для проверки слегка смочите раствором чистящего средства белую тряпку и протрите ею скрытый участок коврового покрытия. Если на тряпке не остается следов краски, можно исходить из того, что покрытие имеет стойкую окраску. В противном случае ковровое покрытие не должно очищаться методом распыления жидкости.

При наличии сомнения обратитесь в отношении этого в Ваш специализированный магазин.

Перед каждой очисткой методом распыления жидкости ковровое покрытие тщательно очистите от пыли.

Во время очистки и после нее помещение должно хорошо проветриваться для обеспечения скорейшего высыхания.

Очистка ковровых покрытий распылительно-экстракционным методом

- А** При вытянутах из розетки сетевом штепселе снимите блок двигателя (2).
Б При применении распылительно-экстракционной системы необходимо следить за тем, чтобы был установлен бачок для распыляемого моющего средства (28).
О Налейте чистящего концентрата в бачок для распыляемого моющего средства (28) и добавьте воду. Указание на применение и дозировку берите пожалуйста с этикетки бутылки. Используйте слегка теплую воду (максимум 30 °C). Вода более высокой температуры может повредить как агрегат, так и ковровое покрытие и мягкую мебель.
М Освободите находящийся в блоке двигателя (2) всасывающий шланг (37).
П Одновременно с установкой блока двигателя (2) опустите всасывающий шланг в чистящую жидкость.
Г Заблокируйте резервуар пуском прижатия обеих зацепляющихся скоб (3).

Подключение всасывающего и напорного шланга

- Р** Сместите запорный клапан (17) в приемную часть всасывающей трубки. Затем установите во всасывающую трубку зажимной элемент (11). После этого закрепите напорный шланг (19) при помощи зажимов (15) на всасывающем шланге (13).
- Д** После этого всасывающий шланг (13) вводится во всасывающий патрубок (8) таким образом, чтобы совпали отметки и всасывающий шланг слышимо (со щелчком) зафиксировался.
- С** После этого напорный шланг (19) плотно установите в быстроразъемное соединение (15) на блоке двигателя (2).
- Ф** После этого установите вторую всасывающую трубку (с подвесными петлями) на ранее смонтированную трубку.
- У** Установите насадку для распыления моющих средств (18).
- Ф** Закрепленный на насадке напорный шланг (12) при помощи муфты (39) установите на запорный клапан (17) и путем вращения приведите в заблокированное состояние. Затем введите напорный шланг (12) в держатель шланга на всасывающей трубке. Поворотный переключатель на агрегате должен находиться в положении "0". Подключите сетевой соединительный кабель (10). Агрегат готов к эксплуатации.

Включения агрегата

- Х** Поверните поворотный переключатель (7) в положение распылительно-экстракционного режима.

Теперь должна загореться контрольная лампа (6).



- Ф** Насадку для распыления моющего средства для ковровых покрытий установите на ковер в одном из углов комнаты. Затем нажмите рычаг клапана (40) на зажимном элементе до тех пор, пока не начнет распыляться чистящий раствор. После этого находящуюся на ковре насадку медленно перемещайте по прямолинейной траектории по коверу. В конце траектории или при перерывах отпустите рычаг клапана, чтобы остановить струю моющего средства. Когда распыленная жидкость полностью удалена, поднимите насадку и с небольшим перекрытием начните новую траекторию. Таким образом полоса за полосой может быть обработана вся поверхность.

Если на очищенной поверхности еще остались следы жидкости, эти места могут быть повторно очищены с отпущенным рычагом клапана (40).

Благодаря прозрачной верхней части насадки Вы можете решить самостоятельно, когда закончить этот процесс.

- Ц** На сильно загрязненные места Вы можете при помощи агрегата нанести удвоенное количество жидкости, распыляя жидкость при движении вперед и распыляя ее при обратном движении. Кроме того, путем установки агрегата в положение "Только распыление" Вы можете провести предварительную обработку.

Следите за тем, чтобы на ковер не распределялось слишком большое количество жидкости. Так как в связи с этим на ковре могут появиться складки или вмятины, которые исчезают только после удлиненного процесса сушки.

Чтобы предотвратить нежелательное выливание находящейся во всасывающей трубке жидкости, Вы должны поднять всасывающую трубку наклонно вверх еще при работающем двигателе. Только после этого выключите агрегат.

Внимание!

Если ковровое покрытие ранее подвергалось обработке шампунем, то при первом использовании агрегата в распылительно-экстракционном режиме это может привести к сильному пенообразованию в грязесборнике. Если пена появляется в отверстии выхода воздуха, отключите агрегат и опорожните грязесборник. Для предотвращения дальнейшего пенообразования добавьте в грязесборник 1 чашку столового уксуса.

Повышенное пенообразование после однократной тщательной очистки при помощи чистящего концентрата „Thomas ProTech“ исключается, так как оно снабжено специальным средством по уменьшению пенообразования.

Вы не должны ходить по ковровому покрытию до тех пор, пока оно не высохнет.

Жидкостной режим очистки жестких покрытий

- Ч** Установите переключник для твердых покрытий (22), как изображено на рисунке. Сместите его до упора на насадке для чистки керамических покрытий (18) в направлении стрелки. Резиновой губкой вверх.
- При помощи него Вы можете очищать и осушать Ваше гладкое керамическое, кирпичное или стеклянное напольное покрытие в одном рабочем процессе.

Чистка мягкой мебели

- Ш** Для чистки Вашей мягкой мебели или сидения автомобиля используйте распылительно-экстракционную насадку для мягкой мебели (20).
- При чистке мягкой мебели следите за тем, чтобы не нанеслось избыточное количество жидкости, так как в противном случае необходимо будет считаться, в зависимости от конструкции мебели, с длительным временем сушки.
- Распылительно-экстракционная насадка для мягкой мебели (20) устанавливается непосредственно на запорный клапан (17), напорный шланг закрепляется на клапане путем вращения муфты (39).
- Ф** Ослабьте напорный шланг (12) путем вращения муфты (39). Процесс чистки смотри “Чистка ковровых покрытий”.

После чистки в жидкостном режиме

- Т** Вытяните из розетки сетевой штепсель. Перед снятием блока двигателя (2) должен быть отсоединен напорный шланг (19).
- А** Угадайте блок двигателя (2) с агрегата и установите на привинную емкость, чтобы избежать загрязнений каплюющей водой.
- Б** Угадайте и опорожните бачок для распыляемого чистящего средства (28). Опорожните и тщательно промойте грязесборник.
- П** В качестве меры по уходу за насосом и клапанами наполните бачок для распыляемого моющего средства чистой водой, закрепите в резервуаре и вновь установите блок двигателя (2).

Введите систему распыления в эксплуатацию на гладком полу или над кухонной раковиной. Затем очистите оба резервуара и демонтированные части хорошо просушите.

Очистка агрегата и уход за ним

Перед проведением очистки всегда удаляйте сетевой штепсель из розетки.

Ни в коем случае не погружайте корпус двигателя в воду!

Корпус двигателя и резервуары протрите влажной тряпкой и просушите.

Сильно загрязненные резервуары могут быть промыты водой. После этого, однако, их необходимо тщательно просушить.

Резервуары и использованные принадлежности после каждой чистки в жидкостном режиме должны промываться в теплом мыльном растворе, особенно после удаления клейких жидкостей. Не применяйте абразивные чистящие средства.

Мероприятия при возможных неисправностях

Если Ваш агрегат, вопреки ожиданиям, функционирует не удовлетворяющим Вас образом. Вам необязательно незамедлительно обращаться в службу заказчика. Вначале попробуйте, не вызваны ли помехи лишь незначительными неисправностями.

Если при всасывании выходит пыль:

- Герметичны ли, правильно ли закреплены и не имеют ли дефектов бумажный защитный фильтр и пенорезиновый фильтр?
- Применяется ли оригинальный бумажный защитный фильтр?

Если постепенно уменьшается всасывающая мощность:

- Не переполнен ли грязесборник?
- Не забиты ли фильтрующим патроном мелкодисперсной пылью или сажой?
- Не забиты ли пылью насадка, удлинительная трубка или всасывающий шланг?

(растяните всасывающий шланг при включенном агрегате - растяжение устраняет засорение).

- Не загрязнен ли защитный фильтр турбины?

Если внезапно уменьшается всасывающая мощность?

- Не остановил ли поплавковый клапан проход воздуха?
Это может случиться при экстремальном наклонном положении и при опрокидывании агрегата. Отключите пылесос - поплавок опускается вниз - агрегат вновь готов к эксплуатации.

Если не работает двигатель:

- Исправен ли предохранитель и имеется ли напряжение?
- Исправны ли кабель, сетевой штепсель и розетка?
- Перед проверкой вытяните сетевой штекер из розетки.
- Ни в коем случае не открывайте самостоятельно двигатель!

Если не выходит чистящая жидкость:

- Включен ли часос (должна гореть контрольная лампа (6))?
- Очистите сито всасывающего фильтра (37)
- Имеется ли в банке для распыляемого средства чистящая жидкость?
- Свободно ли висит всасывающий шланг в банке для распыляемого средства?
- Не забита ли распыляющая насадка?

Если распыляющая насадка забита - поместите ее на некоторое время в воду. После этого тщательно промойте.

Для защиты окружающей среды, пожалуйста, соблюдайте:

Упаковочный материал, пришедшие в негодность агрегаты и пустые бутылки из-под чистящего концентрата не выбрасывайте просто так, а передавайте их для повторной переработки. О ближайшей станции повторной переработки или сборном пункте Вы можете узнать в Вашем управлении коммунального хозяйства. Только разбавленный водой чистящий концентрат может быть удален через систему канализации. В концентрированной форме чистящий концентрат необходимо сдавать на станцию повторной переработки или сборный пункт.

Служба Заказчика:

Выясните у торгующей организации адрес или номер телефона ответственной за Вас службы заказчика фирмы „Thomas“.

Пожалуйста, сообщите ей одновременно данные, входящие на типовой табличке, расположенной на задней стенке Вашего агрегата.

Для обеспечения безопасной эксплуатации Вашего устройства вся ремонтная работа, особенно на токоведущих частях, Вы должны доверять специалистам-электрикам. В случае неисправности Вам необходимо по этому поводу обратиться в Вашу торговую организацию или непосредственно в службу заказчика.

Мероприятия при возможных неисправностях

Если Ваш агрегат, вопреки ожиданиям, функционирует не удовлетворяющим Вас образом, Вам обязательно незамедлительно обращаться в службу заказчика. Вначале проверьте, не вызваны ли помехи лишь незначительными неисправностями:

Если при всасывании выходит пыль:

- Герметичны ли, правильно ли закреплены и не имеют ли дефектов бумажный защитный фильтр и пенорезиновый фильтр?
- Ирименнется ли оригинальный бумажный защитный фильтр?

Если постепенно уменьшается всасывающая мощность:

- Не переполнен ли грязесборник?
- Не забиты ли фильтрующие патроны мелкодисперсной пылью или сажей?
- Не забиты ли пылью насадка, удлинительная трубка или всасывающий шланг?
(растяните всасывающий шланг при включенном агрегате - растяжение устраняет засорение).
- Не загрязнен ли защитный фильтр турбины?

Если внезапно уменьшается всасывающая мощность?

- Не остановил ли поплавковый клапан проход воздуха?
Это может случиться при экстремальном наклонном положении и при опрокидывании агрегата, Отключите пылесос - поплавок опускается вниз - агрегат вновь готов к эксплуатации.

Если не работает двигатель:

- Исправен ли предохранитель и имеется ли напряжение?
- Исправны ли кабель, сетевой штепсель и розетка?
- Перед проверкой вытяните сетевой штекер из розетки.
- Ни в коем случае не открывайте самостоятельно двигатель!

Если не выходит чистящая жидкость:

- Включен ли насос (должна гореть контрольная лампа (6))?
- Очистите сито всасывающего фильтра (37).
- Пмееется ли в бачке для распыляемого средства чистящая жидкость?
- Свободно ли висит всасывающий шланг в бачке для распыляемого средства?
- Не забита ли распыляющая насадка?

Если распыляющая насадка забита, положите ее на некоторое время в воду. После этого тщательно пройдите.

Для защиты окружающей среды, пожалуйста, соблюдайте:

Упаковочный материал, пришедшие в негодность агрегаты и пустые бутылки из-под чистящего концентрата не выбрасывайте просто так, а передавайте их для повторной переработки или сборном пункте Вы можете узнать в Вашем управлении коммунального хозяйства. Только разбавленный водой чистящий концентрат может быть удален через систему канализации.

В концентрированной форме чистящий концентрат необходимо сдавать на станцию повторной переработки или сборный пункт.

Служба Заказчика:

Выясните у торгующей организации адрес или номер телефона ответственной за Вас службы заказчика фирмы "Thomas".

Пожалуйста, сообщите ей одновременно данные, находящиеся на типовой табличке, расположенной на задней стенке Вашего агрегата.

Для обеспечения безопасной эксплуатации Вашего устройства все ремонтные работы, особенно на токоведущих частях, Вы должны доверять специалистам-электрикам. В случае неисправности Вам необходимо по этому поводу обратиться в Вашу торговую организацию или непосредственно в службу заказчика.

CE-KONFORMITÄTSERLÄRUNG

Wir erklären in alleiniger Verantwortung daß dieses Produkt mit den folgenden Normen oder normalen Dokumenten übereinstimmt.
EN 60335, EN 55014, EN 60555 gemäß den Bestimmungen der Richtlinien 89/392/EWG 73/23/EEG 89/336/EEG*

CE-DECLARATION OF CONFORMITY

We declare under our sole responsibility that this product is in conformity with the following standards or standardized documents.
EN 60335, EN 55014, EN 60555 in accordance with the regulations 89/392/EEC, 73/23/EEG 89/336/EEC*

DÉCLARATION „CE“ DECONFORMITE

Nous déclarons sous notre propre responsabilité que ce produit est en conformité avec les normes ou documents normalisés suivant.
EN 60335, EN 55014, EN 60555 conforme aux réglementations 89/392/CEE, 73/23/CEE, 89/336/CEE*

CE-KONFORMITEITSVERKLARING

Wij verklaren dat dit produkt voldoet aan de volgende normen of normatieve documenten:
EN 60335, EN 55014, EN 60555 overeenkomstig de bepalingen van de richtlijnen 89/392/EEG, 73/23/EEG, 89/336/EEG*

DECLARACION DE CONFORMIDAD - CE

Nosotros declaramos bajo nuestra propia responsabilidad que este producto corresponde a las siguientes normas o documentos establecidos.
EN 60335, EN 55014, EN 60555 conforme a las instrucciones 89/392/CEE 73/23/CEE 89/336/CEE*

* ab 1.1.96 / from 1st Jan. 1996 / à partir du 1^{er} janvier 1996 / Vanaf 1/1/1996 / a partir del 01 de enero de 1996 / a partire dal 1.1.1996/1996, január 1^o érvényes rendelkezéseinek / * a partir do dia 1^o de Janeiro de 1966 / 1.1.1996 tarihi itibari ile geçerli / s 1.1.1996

Dichiarazione CE di conformità

Il costruttore sotto la propria responsabilità dichiara che il prodotto è conforme alle seguenti norme o documentazioni normali:
EN 60335, EN 55014, EN 60555, secondo le disposizioni delle direttive 89/392/CEE 73/23/CEE 89/336/CEE*

CE-konformitási nyilatkozat

Kizárólagos felelősségünk tudatában kijelentjük, hogy ez a termék megfelel a következő szabványoknak vagy szabvány dokumentumoknak:
EN 60335, EN 55014, EN 60555 a 89/392/EWG 73/23/EWG 89/336/EWG*

DECLARAÇÃO DE CONFORMIDADE - CE

Declaramos, pelo presente instrumento, sob nossa própria responsabilidade que o presente produto encontra-se em conformidade com as normas dos seguintes documentos: EN 60335, EN 55014, EN 60555 segundo as determinações das diretivas 89/392/CEE 73/23/CEE 89/336/CEE*

CE-Uygunluk bildirimi

Sorumluluğu tek başımıza üstlenmek üzere bu ürünü aşağıdaki normlara veya normal dokümanlara uygunluğu taahhüt ederiz.:
89/392/EWG 73/23/EWG 89/336/EEG yönetmelerin hükümlerine göre EN 60335, EN 55014, EN 60555

CE - Конформное заявление

Мы заявляем в полной нашей ответственности, что этот продукт соответствует следующим нормам или же следующей нормальной документации: EN 60335, EN 55014, EN 60555 соответственно нормированных директив 89/392/ЕЭС, 73/23/ЕЭС, 89/336/ЕЭС*

GERÄT TOOL UTIL UTENSILE APARATO	GERÄUSCH EN 50144 NOISE BRUIT RUMOROSITA RUIDO	Beschleunigung EN 50144 VIBRATION ACCELERATION ACCELERAZIONE ACELERACION
Naß- und Trockensauger	Der Abwertete Geräuschpegel des Gerätes beträgt typischerweise: Schalldruck Schallleistung	Die Hand-Arm Vibration ist typischerweise
Multi-Vacuum- Cleaners for wet & dry	Typically the A weighted sound pressure level is power level is	Typically the hand-arm vibration is
Multi-Aspirateurs à eau-et-poussière	La mesure réelle (A) du niveau de bruit de l'outil est intensité Niveau	La vibration de l'avant-bras est
Multistofzuiger voor nat & droog	La misurazione A del livello di rumorosità di un utensile è di scilto Potenza della rumorosità Rumorosità	La misurazione dell'accelerazione di solito è
Aspirador en mojado y seco	La valoración A del nivel de ruido del aparato es normalmente: presion sonora potencia sonora	La vibración mano brazo es normalmente: ...
	... dB(A) ... dB(A)	... m/sec ²
786/D 788/B 786/E 788/D 786/F	76 dB (A)	<2,5 m/sec ²
	Der Geräuschpegel beim Arbeiten kann 85 dB(A) überschreiten. Gehörsschutz tragen! The noise level when working can exceed 85 dB(A). Wear ear protectors! Le niveau du bruit en fonctionnement peut dépasser 85 dB(A). Munissez- vous de casques protecteurs sur les creilles! Il livello di di rumorosità durante le lavorazioni può superare 85 dB(A). Utilizzare la protezioni per l'udito! Puesto en marcha, el nivel de ruido puede superar 85 dB(A). ¡Usar protección para los oídos!	

APARELHO APPARECCHIO TAKARÍTÓGÉP ALET ПРИБОР	RÚIDO EN 50144 RUMORE EN 50144 ZAJ EN 50144 GÜRÜLTÜ EN 50144 ШУМ EN 50144	VIBRAÇÃO EN 50144 ACCELERAZIONE EN 50144 GYORSULÁS EN 50144 HIZLANMA EN 50144 УСКОРЕНИЕ EN 50144
Aspirador a seco e úmido	O valor A do nível de ruído do aparelho é normalmente: pressão sonora: potência sonora	A vibração normal do braço e da mão é:
Aspiratore ad umido e secco	Il livello sonoro tipico valutato A dell'apparecchio è: Pressione acustica: Potenza sonora:	La vibrazione tipica alla mano / al braccio è:
Nedves- és száraz- elszívó berendezés	A készülék A-ra értékelt zajszintje jellemzően: Hangnyomás: Hangteljesítmény:	Kéz-kar-vibráció jellemzően:
yah ve kuru emici	A değeriendirimesine göre aletin tipik olarak ses düzeyi: Ses basıncı : Ses gücü :	El-Kol-vibrasyonu tipik olarak :
для мокрого и сухого всасывания	A-Нормированный уровень шума прибора типичен для этого прибора и составляет: Звуковое давление: Звуковая мощность:	Руко-локтевая вибрация типична для этого прибора и составляет:
	... dB(A) ... dB(A)	... m/sec ²
786/D 788/B 786/E 788/D 786/F	76 dB (A)	<2,5 m/sec ²
	Ao trabalhar o ruído poderá ser superior a 85 dB (A). Usar aparelho protetor para os ouvidos.	